



VODOVODNI MATERIJAL

FIRAT PPR I PPR KOMPOZIT

- Firat kompozit cijevi i fitinzi su proizvedeni u kombinaciji PP-RC i polipropilena ojačanog staklenim vlaknom.
- Koriste se za instalaciju vodovodnih sistema i grijanja.
- Nehrdajući materijal, higijenski prihvatljiv i lagan za montažu.
- Varenje i spajanje kao i kod običnih ppr cijevi.
- ne zahtjevaju “brijanje” tako da se za 30% brže spajaju nego cijevi sa folijom.
- Predvideno je da funkcioniraju 50 godina pri 20 bara radnog pritiska na 20°C.
- Prikladno za korištenje između -20°C do +90°C
- Maksimalni pritisak - 20 bar.
- Koeficijent toplotne dilatacije - 0,026 mm/m-K.
- Certifikati: DVGW, SKZ i mnogi drugi.

KOD ARTIKLA	NAZIV ARTIKLA
7B00020020	Cijev PPR bijela 20 Firat 25bara
7B00020025	Cijev PPR bijela 25 Firat 25bara
7B00020032	Cijev PPR bijela 32 Firat 25bara
7B00020040	Cijev PPR bijela 40 Firat 25bara
7B00020050	Cijev PPR bijela 50 Firat 25bara
7B00020063	Cijev PPR bijela 63 Firat 25 bara
7B00020075	Cijev PPR bijela 75 Firat 25bara
7B00020090	Cijev PPR bijela 90 Firat 25bara
7B00020110	Cijev PPR bijela 110 Firat 25 bara
7B00020126	Cijev PPR bijela 125 Firat 25bara
7B00020127	Cijev PPR bijela 160 Firat 25bara

7B00024020	Cijev PPR bijela 20 Firat Kompozitna Gediz 20 bara
7B00024025	Cijev PPR bijela 25 Firat Kompozitna Gediz 20 bara
7B00024032	Cijev PPR bijela 32 Firat Kompozitna Gediz 20 bara
7B00024040	Cijev PPR bijela 40 Firat Kompozitna Gediz 20 bara
7B00024050	Cijev PPR bijela 50 Firat Kompozitna Gediz 20 bara
7B00024063	Cijev PPR bijela 63 Firat Kompozitna Gediz 20 bara
7B00024075	Cijev PPR bijela 75 Firat Kompozitna Gediz 20 bara
7B00024090	Cijev PPR bijela 90 Firat Kompozitna Gediz 20 bara
7B00024110	Cijev PPR bijela 110 Firat Kompozitna Gediz 20 bara



KOD ARTIKLA	NAZIV ARTIKLA
7B00024126	Cijev PPR bijela 125 Firat Kompozitna Gediz 20 bara
7B00024160	Cijev PPR bijela 160 Firat Kompozitna Gediz 20 bara



7B00120020	Obilazni luk PPR 20
7B00120025	Obilazni luk PPR 25
7B00120032	Obilazni luk PPR 32
7B00120040	Obilazni luk PPR 42



7B11000020	KOLJENO PPR FIRAT 20/90 ŽŽ
7B11000025	KOLJENO PPR FIRAT 25/90 ŽŽ
7B11000032	KOLJENO PPR FIRAT 32/90 ŽŽ
7B11000040	KOLJENO PPR FIRAT 40/90 ŽŽ
7B11000050	KOLJENO PPR FIRAT 50/90 ŽŽ
7B11000063	KOLJENO PPR FIRAT 63/90 ŽŽ
7B11000075	KOLJENO PPR FIRAT 75/90 ŽŽ
7B11000090	KOLJENO PPR FIRAT 90/90 ŽŽ
7B11000110	KOLJENO PPR FIRAT 110/90 ŽŽ
	KOLJENO PPR FIRAT 125/90 ŽŽ
	KOLJENO PPR FIRAT 160/90 ŽŽ
7B11001020	KOLJENO PPR FIRAT 20/45 ŽŽ
7B11001025	KOLJENO PPR FIRAT 25/45 ŽŽ
7B11001032	KOLJENO PPR FIRAT 32/45 ŽŽ
7B11001040	KOLJENO PPR FIRAT 40/45 ŽŽ
7B11001050	KOLJENO PPR FIRAT 50/45 ŽŽ
7B11001063	KOLJENO PPR FIRAT 63/45 ŽŽ
7B11002020	KOLJENO PPR FIRAT 20/90 MŽ



KOD ARTIKLA	NAZIV ARTIKLA
7B11002025	KOLJENO PPR FIRAT 25/90 MŽ
7B11002032	KOLJENO PPR FIRAT 32/90 MŽ
7B11002120	KOLJENO PPR FIRAT 20/45 MŽ
7B11002125	KOLJENO PPR FIRAT 25/45 MŽ
7B11002132	KOLJENO PPR FIRAT 32/45 MŽ



7B21000020	MUFNA PPR FIRAT 20
7B21000025	MUFNA PPR FIRAT 25
7B21000032	MUFNA PPR FIRAT 40
7B21000040	MUFNA PPR FIRAT 32
7B21000050	MUFNA PPR FIRAT 50
7B21000063	MUFNA PPR FIRAT 63
7B21000075	MUFNA PPR FIRAT 75
7B21000090	MUFNA PPR FIRAT 90
7B21000110	MUFNA PPR FIRAT 110
7B21000125	Mufna PPR bijela 125
7B21000160	Mufna PPR bijela 160



7B31000020	KAPA PPR FIRAT 20
7B31000025	KAPA PPR FIRAT 25
7B31000032	KAPA PPR FIRAT 32
7B31000040	KAPA PPR FIRAT 40
7B31000050	KAPA PPR FIRAT 50
7B31000063	KAPA PPR FIRAT 63
7B31000075	KAPA PPR FIRAT 75
7B31000090	KAPA PPR FIRAT 90



KOD ARTIKLA	NAZIV ARTIKLA
7B31000110	KAPA PPR FIRAT 110
7B31000125	KAPA PPR FIRAT 125
7B31000160	KAPA PPR FIRAT 160



7B22025020	REDUKCIJA PPR FIRAT 25-20
7B22032020	REDUKCIJA PPR FIRAT 32-20
7B22032025	REDUKCIJA PPR FIRAT 32-25
7B22040020	REDUKCIJA PPR FIRAT 40-20
7B22040025	REDUKCIJA PPR FIRAT 40-25
7B22040032	REDUKCIJA PPR FIRAT 40-32
7B22063025	REDUKCIJA PPR FIRAT 63-25
7B22050040	REDUKCIJA PPR FIRAT 50-40
7B22063032	REDUKCIJA PPR FIRAT 63-32
7B22063040	REDUKCIJA PPR FIRAT 63-40
7B22063050	REDUKCIJA PPR FIRAT 63-50
7B22075063	REDUKCIJA PPR FIRAT 75-63
7B22075075	REDUKCIJA PPR FIRAT 90-75
7B22110090	REDUKCIJA PPR FIRAT 110-90
7B22125110	Redukcija PPR bijela 125/110 Firat
7B22160125	Redukcija PPR bijela 160/125 Firat



7B41000020	T KOMAD PPR FIRAT 20
7B41000025	T KOMAD PPR FIRAT 25
7B41000032	T KOMAD PPR FIRAT 32
7B41000040	T KOMAD PPR FIRAT 40
7B41000050	T KOMAD PPR FIRAT 50



OZNAKA	KOD ARTIKLA	NAZIV ARTIKLA
	7B41000063	T KOMAD PPR FIRAT 63
	7B41000075	T KOMAD PPR FIRAT 75
	7B41000090	T KOMAD PPR FIRAT 90
	7B41000110	T KOMAD PPR FIRAT 110
	7B41000125	T KOMAD PPR BIJELI 125
	7B41000160	T KOMAD PPR BIJELI 160



	7B42252020	T komad PPR bijeli 25/20/20
	7B42252025	T komad PPR bijeli 25/20/25
	7B42252520	T komad PPR bijeli 25/25/20
	7B42322020	T komad PPR bijeli 32/20/20
	7B42322032	T komad PPR bijeli 32/20/32
	7B42322520	T komad PPR bijeli 32/25/20
	7B42322532	T komad PPR bijeli 32/25/32
	7B42402040	T komad PPR bijeli 40/20/40
	7B42402540	T komad PPR bijeli 40/25/40
	7B42403240	T komad PPR bijeli 40/32/40
	7B42502050	T komad PPR bijeli 50/20/50
	7B42502550	T komad PPR bijeli 50/25/50
	7B42503250	T komad PPR bijeli 50/32/50
	7B42504050	T komad PPR bijeli 50/40/50
	7B42632563	T komad PPR bijeli 63/25/63
	7B42633263	T komad PPR bijeli 63/32/63
	7B42634063	T komad PPR bijeli 63/40/63
	7B42635063	T komad PPR bijeli 63/50/63
	7B35000020	TT komad PPR bijeli 20
	7B35000025	TT komad PPR bijeli 25



	KOD ARTIKLA	NAZIV ARTIKLA
	7B35000032	TT komad PPR bijeli 32
	7B35000040	TT komad PPR bijeli 40
	7B52020127	T KOMAD PPR FIRAT 20-1/2 UN
	7B52020191	T KOMAD PPR FIRAT 20-3/4 UN
	7B52025127	T KOMAD PPR FIRAT 25-1/2 UN
	7B52025191	T KOMAD PPR FIRAT 25-3/4 UN
	7B52032191	T KOMAD PPR FIRAT 32-3/4 UN



	7B54020127	T KOMAD PPR FIRAT 20-1/2 VN
	7B54020191	T KOMAD PPR FIRAT 20-3/4 VN
	7B54025127	T KOMAD PPR FIRAT 25-1/2 VN
	7B54025191	T KOMAD PPR FIRAT 25-3/4 VN



	7B62020127	MUFNA PPR FIRAT 20-1/2 UN
	7B62020191	MUFNA PPR FIRAT 20-3/4 UN
	7B62025127	MUFNA PPR FIRAT 25-1/2 UN
	7B62025191	MUFNA PPR FIRAT 25-3/4 UN
	7B61032254	MUFNA PPR FIRAT 32-1 UN heksagonalna
	7B61040318	MUFNA PPR FIRAT 40-5/4 UN heksagonalna
	7B61050381	MUFNA PPR FIRAT 50-6/4 UN heksagonalna
	7B61063508	MUFNA PPR FIRAT 63-2 UN heksagonalna
	7B62075635	Mufna završna heksagonalna ŽŽ PPR bijela 75/21/2
	7B61090762	Mufna završna heksagonalna ŽŽ PPR bijela 90/3



OZNAKA	KOD ARTIKLA	NAZIV ARTIKLA
	7B611101016	Mufna završna heksagonalna ŽŽ PPR bijela 110/4
	7B64020127	MUFNA PPR FIRAT 20-1/2 VN
	7B64020191	MUFNA PPR FIRAT 20-3/4 VN
	7B64025127	MUFNA PPR FIRAT 25-1/2 VN
	7B64025191	MUFNA PPR FIRAT 25-3/4 VN
	7B63032254	MUFNA PPR FIRAT 32-1 VN
	7B63040318	MUFNA PPR FIRAT 40-5/4 VN
	7B63050381	MUFNA PPR FIRAT 50-6/4 VN
	7B63063508	MUFNA PPR FIRAT 63-2 VN
	7B63075635	MUFNA HEKSAGONALNA PPR FIRAT 75 VN
	7B63090762	MUFNA HEKSAGONALNA PPR FIRAT 90 VN
	7B631101016	MUFNA HEKSAGONALNA PPR FIRAT 110 VN



	7B72020127	KOLJENO PPR FIRAT 20-1/2 UN
	7B72020191	KOLJENO PPR FIRAT 20-3/4 UN
	7B72025127	KOLJENO PPR FIRAT 25-1/2 UN
	7B72025191	KOLJENO PPR FIRAT 25-3/4 UN
	7B72032191	KOLJENO PPR FIRAT 32-3/4 UN
	7B71032254	Koljeno heksagonalno ŽŽ PPR bijelo 32/1"
	7B71040318	Koljeno heksagonalno ŽŽ PPR bijelo 40/11/4"
	7B71050381	Koljeno heksagonalno ŽŽ PPR bijelo 50/11/2"



	KOD ARTIKLA	NAZIV ARTIKLA
	7B74020127	KOLJENO PPR FIRAT 20-1/2 VN
	7B74020191	KOLJENO PPR FIRAT 20-3/4 VN
	7B74025127	KOLJENO PPR FIRAT 25-1/2 VN
	7B74025191	KOLJENO PPR FIRAT 25-3/4 VN
	7B74032191	KOLJENO PPR FIRAT 32-3/4 VN
	7B73032254	Koljeno heksagonalno MŽ PPR bijelo 32/1"
	7B73040318	Koljeno heksagonalno MŽ PPR bijelo 40/11/4"
	7B73050381	Koljeno heksagonalno MŽ PPR bijelo 50/11/2"
		Koljeno završno s stopom PPR bijelo 20/1/2
		Koljeno završno s stopom PPR bijelo 25/1/2
	7B84020127	Ventil sa nikl.kapom PPR bijeli 20
	7B84025191	Ventil sa nikl.kapom PPR bijeli 25
	7B84032254	Ventil sa nikl.kapom PPR bijeli 32
	7B88010127	Ventil sa nikl.kapom PPR bijeli 20 ukrasna
	7B88015191	Ventil sa nikl.kapom PPR bijeli 25 ukrasna
	7B88016254	Ventil sa nikl.kapom PPR bijeli 32 ukrasna
	7B83020127	Ventil kuglasti PPR bijeli 20
	7B83025191	Ventil kuglasti PPR bijeli 25



OZNAKA	KOD ARTIKLA	NAZIV ARTIKLA
	7B83032254	Ventil kuglasti PPR bijeli 32
	7B83040318	Ventil kuglasti PPR bijeli 40
	7B83050381	Ventil kuglasti PPR bijeli 50
	7B82020127	Ventil sa točkićem PPR bijeli 20
	7B82025191	Ventil sa točkićem PPR bijeli 25
	7B82032254	Ventil sa točkićem PPR bijeli 32
	7B82040318	Ventil sa točkićem PPR bijeli 40
	7B91020127	VENTIL RADIJATORSKI PPR FIRAT 1/2 KUTNI
	7B92020127	VENTIL RADIJATORSKI PPR FIRAT 1/2 RAVNI
	7B91025191	VENTIL RADIJATORSKI PPR FIRAT 3/4" KUTNI
	7B92025191	VENTIL RADIJATORSKI PPR FIRAT 3/4" RAVNI
	7B65020191	MUFNA PPR PRELAZNA FIRAT 20-1/2 UN
	7B65025191	MUFNA PPR PRELAZNA FIRAT 25-3/4" UN
	7B65032191	MUFNA PPR PRELAZNA FIRAT 32-1" UN
	7B65040191	MUFNA PPR PRELAZNA FIRAT 40-5/4" UN
	7B65050191	MUFNA PPR PRELAZNA FIRAT 50/6/4" UN
	7B65063191	MUFNA PPR PRELAZNA FIRAT 63-2" UN
	7B66020191	MUFNA PPR PRELAZNA FIRAT 20-1/2" VN
	7B66025191	MUFNA PPR PRELAZNA FIRAT 25-3/4" VN



KOD ARTIKLA	NAZIV ARTIKLA
7B66032191	MUFNA PPR PRELAZNA FIRAT 32-1" VN
7B66040191	MUFNA PPR PRELAZNA FIRAT 40-5/4" VN
7B66050191	MUFNA PPR PRELAZNA FIRAT 50-6/4" VN
7B66063191	MUFNA PPR PRELAZNA FIRAT 63-2" VN
7B80020128	Priključni modul za baterije PPR bijeli 20/1/2"
7B80025127	Priključni modul za baterije PPR bijeli 25/1/2"
7B80120127	Priključni modul za bide PPR bijeli 20/1/2"
7B80125127	Priključni modul za bide PPR bijeli 25/1/2"
	Nosač jednoredni 20
	Nosač jednoredni 25
	Nosač jednoredni 32
	Nosač jednoredni 40
	Nosač dvoredni 20
	Nosač dvoredni 25
	Nosač dvoredni 32
	Čep PPR bijeli 20
	Čep PPR bijeli 25
	Čep PPR bijeli 20 duži
	Bojler set PPR bijeli
	Folyomatik PPR 20
	Folyomatik PPR 25
	Folyomatik PPR 32





FIRAT



weltplast.



WARGON CJEVNI SISTEMI

Materijal od kojeg se izrađuju elementi vargoterm instalacijskog sustava je PP-R 80, poliolefinski polimer velike molekularne težine. PP-R 80 je otporniji na kemikalije i razne proizvode od klasičnih materijala, kao što su kiseline ili osnovne tvari kao kreč i cement, s kojima može doći u kontakt. Vargoterm instalacijski sustav dizajniran je za uporabu u sanitarnom području, za opskrbu toplom i hladnom vodom, za instalacije grijanja i kondicioniranje zraka. Sustav se također može koristiti za primjenu u industriji, za transportiranje kemikalija i tekuće hrane ili za navodnjavanje u staklenicima i vrtovima.

Sustav je također dizajniran, kako za izradu novih instalacija, tako i za sanaciju i popravke postojećih instalacija (mješovite instalacije) itd. Kriterij mjerenja koji je prihvaćen za cijevi i spojne dijelove potpuno zadovoljava kriterije najmodernijih dostignuća u smislu otpornosti i dugovječnosti te osigurava faktor sigurnosti od 1,3 - 1,9 (ovisno o radnoj temperaturi) i minimum radnog vijeka od 50 godina uz tlak do 10 bara i temperaturu do 70°C za cjevovode nazivnog tlaka 20 bara.

Vargoterm VODOVODNE CIJEVI i SPOJEVI proizvode se iz PP-R 80 materijala u zelenoj boji RAL 6032, u skladu sa standardom HRN EN ISO 15874–2, a spojevi u skladu sa standardom HRN EN ISO 15874–2.

KARAKTERISTIKE

Dugovječnost,
Higijenska ispravnost,
Nemogućnost nastanka korozije i kamenca,
Brzo i jednostavno postavljanje,
Odlična termička i akustična svojstva,
Otpornost na hladnoću i mehanička oštećenja

	KOD ARTIKLA	NAZIV ARTIKLA











	KOD ARTIKLA	NAZIV ARTIKLA







LIVARNA
TITAN
KAMNIK

TITAN

Cijevni fitinzi od kovanog ljevanog željeza za upotrebu u vodovodnim, gasnim i drugim instalacijama.

Kvalitet izrade u skladu sa EN 10242:1997/A2: 2003 (ISO 49), materijal prema standardu DIN EN 1562 (ISO 5922), površina i zaštita cinčanje prema SIST EN 10242-5.2., navoji u skladu sa ISO 7-1 i ISO 228-1.

Radni pritisak do 25 bara a temperatura od -20°C do 120°C za zaštitu od korozije upotrebljavamo poseban zaštitni sloj emulzije - MULTICOR WM 105.

Garancija 5 godina.



Oznaka	Kod artikla	Naziv materijala
02010020	290	Čep poc. 3/8"
02010021	290	Čep poc. 1/2"
02010022	290	Čep poc. 3/4"
02010023	290	Čep poc. 1"
02010024	290	Čep poc. 5/4"
02010025	290	Čep poc. 6/4"
02010026	290	Čep poc. 2"
02010027	290	Čep poc. 2 1/2"
02010028	290	Čep poc. 3"

02010175	300	Čep poc. 1/2" un
02010176	300	Čep poc. 3/4" un

02010030	330	Holender poc. 1/2"
02010031	330	Holender poc. 3/4"
02010032	330	Holender poc. 1"
02010033	330	Holender poc. 5/4"
02010034	330	Holender poc. 6/4"
02010035	330	Holender poc. 2"
02010036	330	Holender poc. 2 1/2"
02010037	330	Holender poc. 3"
02010039	340	Holender konusni poc 1/2"
02010040	340	Holender konusni poc 3/4"
02010041	340	Holender konusni poc 1"
02010042	340	Holender konusni poc 5/4"
02010043	340	Holender konusni poc 6/4"
02010044	340	Holender konusni poc 2"
02010045	340	Holender konusni poc 2 1/2"
02010046	340	Holender konusni poc 3"



Oznaka	Kod artikla	Naziv materijala
02010048	92	Koljeno poc. vanjski navoj 1/2"
02010049	92	Koljeno poc. vanjski navoj 3/4"
02010050	92	Koljeno poc. vanjski navo 1"
02010051	92	Koljeno poc. vanjski navoj 5/4"
02010052	92	Koljeno poc. vanjski navoj 6/4"
02010053	92	Koljeno poc. vanjski navoj 2"
02010054	92	Koljeno poc. vanjski navoj 21/2"
02010055	92	Koljeno poc. vanjski navoj 3"



02010057	90	Koljeno poc 3/8"
02010058	90	Koljeno poc 1/2"
02010059	90	Koljeno poc 3/4"
02010060	90	Koljeno poc 1"
02010061	90	Koljeno poc 5/4"
02010062	90	Koljeno poc 6/4"
02010063	90	Koljeno poc 2"
02010064	90	Koljeno poc 21/2"
02010065	90	Koljeno poc 3"
02010066	90	Koljeno poc 4"



02010067	92	Koljeno obilazno poc. 1/2"
02010068	92	Koljeno obilazno poc. 3/4"
02010069	92	Koljeno obilazno poc. 1"



02010070	270	Mufna poc. 3/8"
02010071	270	Mufna poc. 1/2"
02010072	270	Mufna poc. 3/4"
02010073	270	Mufna poc. 1"
02010074	270	Mufna poc. 5/4"



Oznaka	Kod artikla	Naziv materijala
02010075	270	Mufna poc. 6/4"
02010076	270	Mufna poc. 2"
02010077	270	Mufna poc. 21/2"
02010078	270	Mufna poc. 3"
02010079	270	Mufna poc. 4"
02010080	280	Nipl poc. 3/8"
02010081	280	Nipl poc. 1/2"
02010082	280	Nipl poc. 3/4"
02010083	280	Nipl poc. 1"
02010084	280	Nipl poc. 5/4"
02010085	280	Nipl poc. 6/4"
02010086	280	Nipl poc. 2"
02010087	280	Nipl poc. 21/2"
02010088	280	Nipl poc. 3"
02010089	280	Nipl poc. 4"
02010090	821	Prefabrikat poc. s navojem 1/2"
02010091	821	Prefabrikat poc. s navojem 3/4"
02010092	821	Prefabrikat poc. s navojem 1"
02010093	821	Prefabrikat poc. s navojem 5/4"
02010094	821	Prefabrikat poc. s navojem 6/4"
02010095	821	Prefabrikat poc. s navojem 2"
02010096	821	Prefabrikat poc. s navojem 21/2"
02010097	821	Prefabrikat poc. s navojem 3"
02010099	820	Prefabrikat poc. bez navoja 1/2"
02010100	820	Prefabrikat poc. bez navoja 3/4"
02010101	820	Prefabrikat poc. bez navoja 1"
02010102	820	Prefabrikat poc. bez navoja 5/4"
02010103	820	Prefabrikat poc. bez navoja 6/4"
02010104	820	Prefabrikat poc. bez navoja 2"
02010105	820	Prefabrikat poc. bez navoja 21/2"
02010106	820	Prefabrikat poc. bez navoja 3"



Oznaka	Kod artikla	Naziv materijala
02010109	241	Redukcija poc. 1/2-3/8"
02010110	241	Redukcija poc. 3/4-3/8"
02010111	241	Redukcija poc. 3/4-1/2"
02010112	241	Redukcija poc. 1-1/2"
02010113	241	Redukcija poc. 1-3/4"
02010114	241	Redukcija poc. 5/4-1/2"
02010115	241	Redukcija poc. 5/4-3/4"
02010116	241	Redukcija poc. 5/4-1"
02010117	241	Redukcija poc. 6/4-1/2"
02010118	241	Redukcija poc. 6/4-3/4"
02010119	241	Redukcija poc. 6/4-1"
02010120	241	Redukcija poc. 6/4-5/4"
02010121	241	Redukcija poc. 2-1/2"
02010122	241	Redukcija poc. 2-3/4"
02010123	241	Redukcija poc. 2-1"
02010124	241	Redukcija poc. 2-5/4"
02010125	241	Redukcija poc. 2-6/4"
02010126	241	Redukcija poc. 2 1/2-1"
02010127	241	Redukcija poc. 2 1/2-5/4"
02010128	241	Redukcija poc. 2 1/2-6/4"
02010129	241	Redukcija poc. 2 1/2-2"
02010130	241	Redukcija poc. 3-5/4"
02010131	241	Redukcija poc. 3-6/4"
02010132	241	Redukcija poc. 3-2"
02010133	241	Redukcija poc. 3-2 1/2"
02010134	241	Redukcija poc. 4-2"
02010135	241	Redukcija poc. 4-3"
02010137	130	T komad poc. 3/8"
02010138	130	T komad poc. 1/2"
02010139	130	T komad poc. 3/4"



Oznaka	Kod artikla	Naziv materijala
02010140	130	T komad poc. 1"
02010141	130	T komad poc. 5/4"
02010142	130	T komad poc. 6/4"
02010143	130	T komad poc. 2"
02010144	130	T komad poc. 2 1/2"
02010145	130	T komad poc. 3"
02010146	130	T komad poc. 4"
02010147	180	TT komad poc 1/2"
02010148	180	TT komad poc 3/4"
02010149	180	TT komad poc 1"
02010150	180	TT komad poc 5/4"
02010151	180	TT komad poc 6/4"
02010152	180	TT komad poc 2"



Das ist
WASS
 HEIZUNGS- UND WASSERTECHNIK

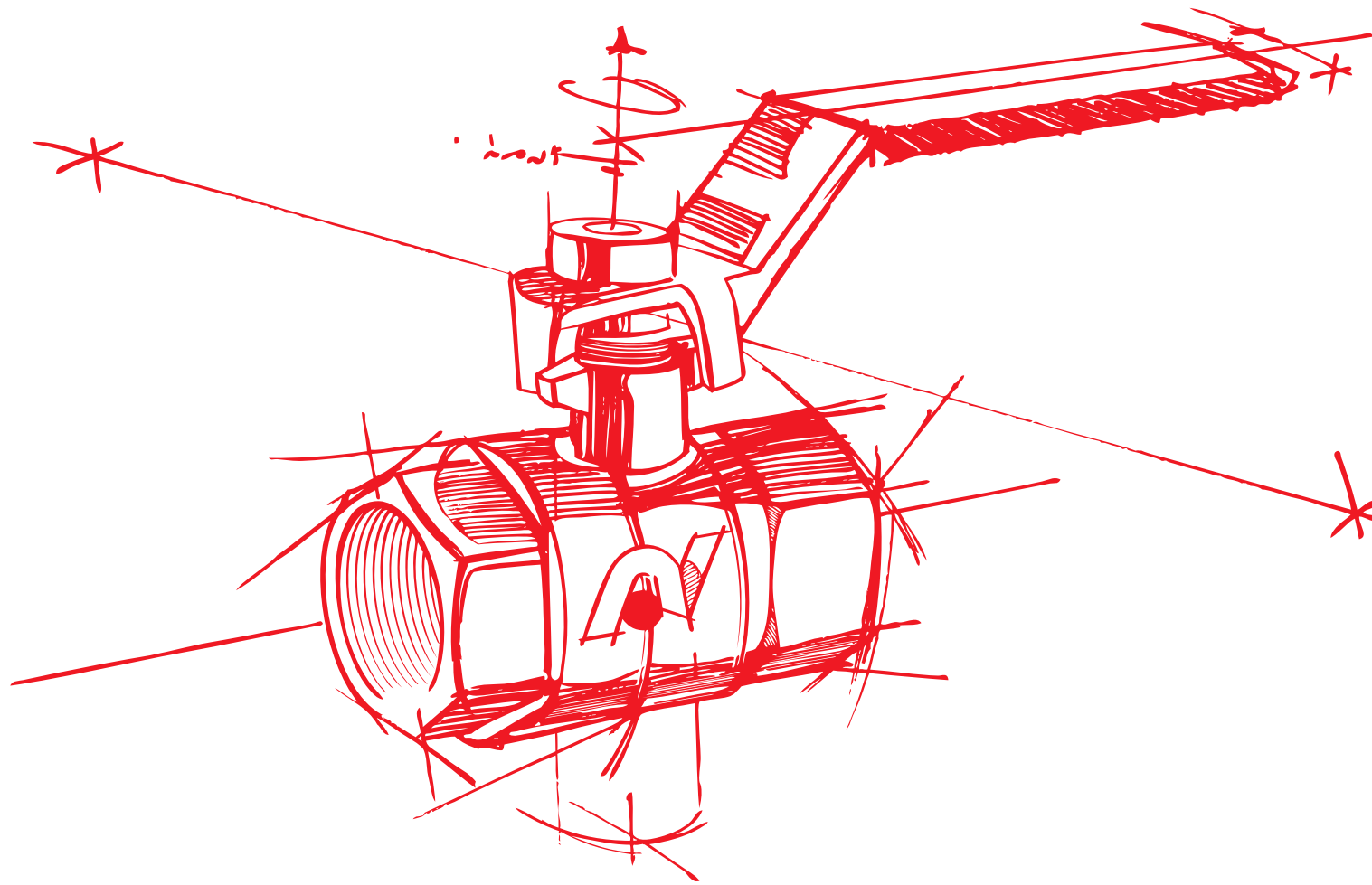

VENTILSKI PROGRAM ARCO

ARCO je vodeća španska industrijska kompanija koja se bavi projektovanjem i proizvodnjom regulacionih i kontrolnih sistema za profesionalne instalacije za vodu, gas i grejanje.

Stvaramo rješenja koja poboljšavaju ukupne performanse i pomažemo profesionalcima u njihovom radu, dajući im povjerenje i osiguravajući pravilan rad proizvoda u najtežim uvjetima.

KUGLASTI VENTILI

- Kuglasti mesingani ventili dizajnirani i proizvedeni u skladu sa EN13828 i UNI EN ISO 9001:2008 standardom.
- Osmokutni spojni dio i osnovni dizajn daju ventilima pouzdanost i dobar odnos kvaliteta i cijene.
- Radna temperatura -20 °C do 120 °C.
- Tijelo ventila i ručka niklovani mesing u skladu sa EN12165 CW617N.
- Kugla dijamantni sjaj i kromiran u skladu sa EN1265 CW615N.
- Koriste se u vodovodnim sistemima za pitku vodu, sistemima grijanja, sanitarnim sistemima itd.
- Spojna matica koja omogućava podešavanje visine nakon ugradnje.
- Matica i navrtak u skladu sa EN12164 CW614N niklovani.



	KOD ARTIKLA	NAZIV ARTIKLA
	651/02	VENTIL KUGLA 40 BARA 1/4" AIRAGA
	651/03	VENTIL KUGLA 40 BARA 3/8" AIRAGA
	651/04	VENTIL KUGLA 40 BARA 1/2" AIRAGA
	651/05	VENTIL KUGLA 40 BARA 3/4" AIRAGA
	651/06	VENTIL KUGLA 40 BARA 1" AIRAGA
	651/07	VENTIL KUGLA 25 BARA 5/4" AIRAGA
	651/08	VENTIL KUGLA 25 BARA 6/4" AIRAGA
	651/09	VENTIL KUGLA 16 BARA 2" AIRAGA
	651/10	VENTIL KUGLA 16 BARA 2 1/2" AIRAGA
	651/11	VENTIL KUGLA 16 BARA 3" AIRAGA

Naziv artikla	J.M.	
VENTILI KUGLASTI 1/2" 25 bara Nile Arco	KOM	
VENTILI KUGLASTI 3/4" 25 bara Nile Arco	KOM	
VENTILI KUGLASTI 1" 25 bara Nile Arco	KOM	
VENTILI KUGLASTI 5/4" 25 bara Nile Arco	KOM	
VENTILI KUGLASTI 6/4" 25 bara Nile Arco	KOM	
VENTILI KUGLASTI 2" 25 bara Nile Arco	KOM	
VENTILI KUGLASTI 2 1/2" 25 bara Nile Arco	KOM	
VENTILI KUGLASTI 1/2" 30 bara Sena Arco	KOM	
VENTILI KUGLASTI 3/4" 30 bara Sena Arco	KOM	
VENTILI KUGLASTI 1" 30 bara Sena Arco	KOM	
VENTILI KUGLASTI 5/4" 30 bara Sena Arco	KOM	
VENTILI KUGLASTI 6/4" 30 bara Sena Arco	KOM	
VENTILI KUGLASTI 2" 30 bara Sena Arco	KOM	
VENTILI KUGLASTI 2 1/2" 30 bara Sena Arco	KOM	
VENTILI KUGLASTI 3" 30 bara Sena Arco	KOM	
VENTILI KUGLASTI S ISPUSTOM 1/2" 30 bara Sena Arco	KOM	
VENTILI KUGLASTI S ISPUSTOM 3/4" 30 bara Sena Arco	KOM	
VENTILI KUGLASTI S ISPUSTOM 1" 30 bara Sena Arco	KOM	
VENTILI KUGLASTI S ISPUSTOM 5/4" 30 bara Sena Arco	KOM	
VENTILI KUGLASTI S ISPUSTOM 2" 30 bara Sena Arco	KOM	
VENTILI KUGLASTI LEPTIR S ISPUSTOM 3/4" 30 bara Sena Arco	KOM	

VENTIL KUGLA SA HOLENDEROM 1/2" Sena Arco	KOM	
VENTIL KUGLA SA HOLENDEROM 3/4" Sena Arco	KOM	
VENTIL KUGLA SA HOLENDEROM 1" Sena Arco	KOM	
VENTIL KUGLA SA HOLENDEROM 5/4" Sena Arco	KOM	
VENTIL KUGLA SA HOLENDEROM KUTNI 1/2" Sena Arco	KOM	
VENTIL KUGLA SA HOLENDEROM KUTNI 3/4" Sena Arco	KOM	
VENTIL KUGLA SA HOLENDEROM KUTNI 1" Sena Arco	KOM	
VENTIL KUGLA mini pexal 16mmX1/2" Arco plavi	KOM	
VENTIL KUGLA mini pexal 16mmX1/2" Arco crveni	KOM	
RAZDJELNIK 3/4 ZA VODU 2 IZLAZA ARCO	KOM	
RAZDJELNIK 3/4 ZA VODU 3 IZLAZA ARCO	KOM	
MODULARNI RAZDJELNIK 1/2 ZA VODU 1 IZLAZ ARCO	KOM	
MODULARNI RAZDJELNIK 3/4 ZA VODU 1 IZLAZ ARCO	KOM	
SET ZA MOD. RAZDJELNIK 3/4 ŽM + ČEP ARCO	KOM	
SET ZA MOD. RAZDJELNIK 3/4 MŽ+ ČEP ARCO	KOM	
VENTIL KUGLA LEPTIR 1/2" Sena Arco	KOM	
VENTIL KUGLA LEPTIR 3/4" Sena Arco	KOM	
VENTIL KUGLA LEPTIR 1" Sena Arco	KOM	
VENTIL KUTNI 1/2MX3/8M Arco Vitag	KOM	
KOMBINOVANI VENTIL MAC 1/2 X 3/4 X 3/8 ARCO	KOM	

KOMBINOVANI VENTIL A80 TWIN VITAQ 1/2 X 3/8 X 3/8 ARCO	KOM	
SET X-FLOW (VENTIL A-80 NOVA MAC X-FLOW + KOLJENO 1/2X1/2)	KPL	
VENTIL KUTNI 1/2X3/4 Arco veš mašina	KOM	
VENTIL ZA VEŠ MAŠINU CONEKTA 3/8 X 3/8 X 3/4 ARCO	KOM	
SET VENTILA ZA BOJLER RAVNI ARCO	KPL	
SET VENTILA ZA BOJLER KUTNI S FILTEROM ARCO	KPL	
SLAVINA KUGLASTA 1/2X3/4 Sena Arco	KOM	
SLAVINA VRTNA 1/2 Grifo Arco	KOM	

SLAVINA ZA PP ARCO sa kapom 1/2	KOM	
RUČNI SET TUŠ ARCO-crijevoi,okidač,zidni nosač	KOM	
VENTIL SIGURNOSNI ZA BOJLER ARCO 1/2 - 9 bara	KOM	
KUTNI CIJEVI PRIKLJUČAK CU 1/2"X15 Arco	KOM	
KUTNI CIJEVI PRIKLJUČAK CU 3/4"X18 Arco	KOM	
KUTNI CIJEVI PRIKLJUČAK CU 3/4"X22 Arco	KOM	
RAVNI CIJEVI PRIKLJUČAK CU 1/2"X15 Arco	KOM	
RAVNI CIJEVI PRIKLJUČAK CU 3/4"X18 Arco	KOM	
RAVNI CIJEVI PRIKLJUČAK CU 3/4"X22 Arco	KOM	
RAVNI CIJEVI PRIKLJUČAK CU 1"X22 Arco	KOM	



PEHD cijevi

Osnovne prednosti u primjeni PEHD cijevi

Primjena PE100/PE80 cijevi za transport vode za ljudsku potrošnju daje idealna rješenja u gradnji distribucijske mreže vodovoda, a istovremeno gledajući na duži rok korištenja, predstavlja ogromne uštede u početnim investicijama kao i u eksploataciji u poređenju s klasičnim cjevovodima.

Vijek trajanja PE100/PE80 cjevovoda izračunava se prema normi ISO 9080.

Prednosti PE 80 / PE 100 cijevnih sistema

PE100/PE80 cijevni sistemi za distribuciju pitke vode imaju niz prednosti u odnosu na klasične sisteme:

- > visoku čvrstoću i krutost što ih čini otpornim na dugotrajan unutarnji tlak i vanjska opterećenja;
- > dugotrajnu postojanost čvrstoće u eksploataciji;
- > visoku fleksibilnost, žilavost i malu masu te otpornost na udar;
- > visoku fleksibilnost kod niskih temperatura (-50°C);
- > visoku otpornost na vanjsko habanje;
- > odličnu fleksibilnost i otpornost na pomicanje tla uslijed potresa;
- > visoku glatkoću unutrašnjih stijenki s vrlo malim protočnim gubicima;
- > visoku hemijsku otpornost na agresivne medije;

PE100/PE80 cijevi imaju niz vrlo bitnih karakteristika:

- > posjeduju visoku inertnost na medije te potpunu zdravstvenu ispravnost tokom dugotrajnog vremena eksploatacije
- > ne korodiraju, ne hrđaju, ne podržavaju rast gljivica ili plijesni
- > otporne su na ultrajubičasto zračenje
- > mogu se spajati zavarivanjem, elektrofuzijom, mehaničkim spojnica
- > mjesta zavarivanja posjeduju jednaku mehaničku čvrstoću kao i same cijevi

PE100/PE80 cijevi – konkurentna cijena i visoka pouzdanost ulaganja:

- > mala masa cijevi pogoduje niskim troškovima transporta
- > jednostavna manipulacija cijevima na terenu tokom ugradnje bez nužnosti

primjene teške mehanizacije

- > spajanje elektrofuzijskim zavarivanjem osigurava visoku zaptivnost i pouzdanost vara s niskim troškovima i vrlo konkurentnog dugoročnog održavanja
- > fleksibilnost polaganja na neravnim terenima snižava troškove održavanja i iskopa
- > jednostavna i brza zamjena eventualno oštećenih dijelova cjevovoda
- > vrlo niski protočni gubici, smanjuju troškove distribucije vode u sistemu cjevovoda

PE100/PE80 cijevi – kontrola kvalitete:

PE100/PE80 cijevi u potpunosti udovoljavaju normama niza EN 12201 i ISO 4427, kako zbog zahtjeva specifikacije i kontrole pojedinih svojstava, tako i zbog ulazne kontrole sirovine, proizvodnog procesa te završne kontrole.

Postupci kontrole provode se u skladu s uspostavljenim sistemom upravljanja kvalitetom ISO 9001:2000. Za proizvodnju PE100/PE80 cijevi koriste se sirovine vrhunski rangiranih svjetskih proizvođača polietilena visoke gustoće.

Proizvodni proces ekstrudiranja cijevi u potpunosti je automatiziran, bez mogućnosti ljudske greške. Kontrola kvalitete PE100 /PE80 cijevi provodi se u vlastitom kontrolnom laboratoriju počevši od ulazne kontrole sirovine PE100/PE80, te kontrole procesa i završne kontrole gotovog proizvoda - cijevi.

Kontinuirana laboratorijska kontrola hidrostatske čvrstoće, dimenzija i reoloških svojstava daje visoku pouzdanost kvalitete cijevi u primjeni distribucije vode.

Kontrola kvalitete PE100/ PE80 cijevi nadzirana je i od vanjskog ovlaštenog laboratorija i certificirane institucije, OFI , Austrija.

PE100/PE80 cijevni sistemi za distribuciju vode – zdravstvena ispravnost

PE100/PE80 cijevni sistemi potpuno se inertni te garantiraju zdravstvenu ispravnost pitkih voda. PE100/PE80 cijevni sistemi zadovoljavaju zahtjeve EU Direktive 2002/72 EC, koji se postavljaju na proizvode koji dolaze u direktan kontakt s namirnicama u koje ulazi i pitka voda.

	NAZIV ARTIKLA	Model/pritisak	Masa po metru
		SDR17 NP10	kg/met
	CIJEV PEHD 10 BARA 1/2"	20/1.80mm	0,107
	CIJEV PEHD 10 BARA 3/4"	25/1.80mm	0,137
	CIJEV PEHD 10 BARA 1"	32/2.0mm	0,196
	CIJEV PEHD 10 BARA 5/4"	40/2.4mm	0,295
	CIJEV PEHD 10 BARA 6/4"	50/3.0mm	0,453
	CIJEV PEHD 10 BARA 2"	63/3.8mm	0,721
	CIJEV PEHD 10 BARA 2 1/2"	75/4.5mm	1,02
	CIJEV PEHD 10 BARA 3"	90/5.4mm	1,46
	CIJEV PEHD 10 BARA 4"	110/6.6mm	2,17
	CIJEV PEHD 10 BARA 125	125/7.4mm	2,76
	CIJEV PEHD 10 BARA 140	140/8.3mm	3,46
	CIJEV PEHD 10 BARA 160	160/9.5mm	4,52
	CIJEV PEHD 10 BARA 180	180/10.7mm	5,71
	CIJEV PEHD 10 BARA 200	200/11.9mm	7,05
	CIJEV PEHD 10 BARA 225	225/13.4mm	8,93
	CIJEV PEHD 10 BARA 250	250/14.8mm	11,0
	CIJEV PEHD 10 BARA 280	280/16.6mm	13,7
	CIJEV PEHD 10 BARA 315	315/18.7mm	17,4
	CIJEV PEHD 10 BARA 355	355/21.1mm	22,1
	CIJEV PEHD 10 BARA 400	400/23.7mm	28,0
	CIJEV PEHD 10 BARA 450	450/26.7mm	35,4
	CIJEV PEHD 10 BARA 500	500/29,7	43,80
	CIJEV PEHD 10 BARA 560	560/33,2	54,80
	CIJEV PEHD 10 BARA 630	630/37,4	69,40
	CIJEV PEHD 10 BARA 710	710/42,1	89,00
	CIJEV PEHD 10 BARA 800	800/47,4	113,00
		SDR11 PN16	
	CIJEV PEHD 16 BARA 20-1/2"	20/2,00mm	0,117
	CIJEV PEHD 16 BARA 25-3/4"	25/2,30mm	0,171
	CIJEV PEHD 16 BARA 32-1"	32/3,00mm	0,279

	NAZIV ARTIKLA	Model/pritisak	Masa po metru
	CIJEV PEHD 16 BARA 40-5/4"	40/3,7mm	0,430
	CIJEV PEHD 16 BARA 50-6/4"	50/4,6mm	0,666
	CIJEV PEHD 16 BARA 63-2"	63/5,8mm	1,05
	CIJEV PEHD 16 BARA 75-2 1/2"	75/6,8mm	1,47
	CIJEV PEHD 16 BARA 90-3"	90/8,2mm	2,12
	CIJEV PEHD 16 BARA 110-4"	110/10,0mm	3,14
	CIJEV PEHD 16 BARA 125	125/11,4mm	4,08
	CIJEV PEHD 16 BARA 140	140/12,7mm	5,08
	CIJEV PEHD 16 BARA 160	160/14,6mm	6,67
	CIJEV PEHD 16 BARA 180	180/16,4mm	8,42
	CIJEV PEHD 16 BARA 200	200/18,2mm	10,4
	CIJEV PEHD 16 BARA 225	225/20,5mm	13,1
	CIJEV PEHD 16 BARA 250	250/22,7mm	16,2
	CIJEV PEHD 16 BARA 280	280/25,4mm	20,3
	CIJEV PEHD 16 BARA 315	315/28,6mm	25,6
	CIJEV PEHD 16 BARA 355	355/32,2mm	32,5
	CIJEV PEHD 16 BARA 400	400/36,3mm	41,3
	CIJEV PEHD 16 BARA 450	450/40,9mm	52,3
		SDR13,6 NP 12,5	
	CIJEV PEHD 12,5 BARA 1/2"	20/1,80mm	0,107
	CIJEV PEHD 12,5 BARA 3/4"	25/2,00mm	0,144
	CIJEV PEHD 12,5 BARA 1"	32/2,40mm	0,232
	CIJEV PEHD 12,5 BARA 5/4"	40/3,0mm	0,356
	CIJEV PEHD 12,5 BARA 6/4"	50/3,7mm	0,549
	CIJEV PEHD 12,5 BARA 2"	63/4,7mm	0,873
	CIJEV PEHD 12,5 BARA 2 1/2"	75/5,6mm	1,24
	CIJEV PEHD 12,5 BARA 3"	90/6,7mm	1,77
	CIJEV PEHD 12,5 BARA 4"	110/8,1mm	2,62
	CIJEV PEHD 12,5 BARA 125	125/9,2mm	3,37
	CIJEV PEHD 12,5 BARA 140	140/10,3mm	4,22
	CIJEV PEHD 12,5 BARA 160	160/11,8mm	5,50

OZNAKA	NAZIV ARTIKLA	Model/pritisak	Masa po metru
	CIJEV PEHD 12,5 BARA 180	180/13,3mm	6,98
	CIJEV PEHD 12,5 BARA 200	200/14,7mm	8,56
	CIJEV PEHD 12,5 BARA 225	225/16,6mm	10,9
	CIJEV PEHD 12,5 BARA 250	250/18,4mm	13,4
	CIJEV PEHD 12,5 BARA 280	280/20,6mm	16,8
	CIJEV PEHD 12,5 BARA 315	315/23,2mm	21,2
	CIJEV PEHD 12,5 BARA 355	355/26,1mm	26,9
	CIJEV PEHD 12,5 BARA 400	400/29,4mm	34,1
	CIJEV PEHD 12,5 BARA 450	450/33,1mm	43,2
	CIJEV PEHD 12,5 BARA 500	500/36,8	53,90
	CIJEV PEHD 12,5 BARA 560	560/41,2	67,27
	CIJEV PEHD 12,5 BARA 630	630/46,3	85,14
	CIJEV PEHD 12,5 BARA 710	710/52,2	108,69
	CIJEV PEHD 12,5 BARA 800	800/58,8	137,30
		SDR 9 PN 20	
	CIJEV PEHD 20 BARA 1/2"	20/2,30mm	0,133
	CIJEV PEHD 20 BARA 3/4"	25/3,00mm	0,22
	CIJEV PEHD 20 BARA 1"	32/3,6mm	0,327
	CIJEV PEHD 20 BARA 5/4"	40/4,5mm	0,509
	CIJEV PEHD 20 BARA 6/4"	50/5,6mm	0,788
	CIJEV PEHD 20 BARA 2"	63/7,1mm	1,26
	CIJEV PEHD 20 BARA 2 1/2"	75/8,4mm	1,76
	CIJEV PEHD 20 BARA 3"	90/10,1mm	2,54
	CIJEV PEHD 20 BARA 4"	110/12,3mm	3,78
	CIJEV PEHD 20 BARA 125	125/14,0mm	4,87
	CIJEV PEHD 20 BARA 140	140/15,7mm	6,11
	CIJEV PEHD 20 BARA 160	160/17,9mm	7,96
	CIJEV PEHD 20 BARA 180	180/20,1mm	10,1
	CIJEV PEHD 20 BARA 200	200/22,4mm	12,4
	CIJEV PEHD 20 BARA 225	225/25,2mm	15,8
	CIJEV PEHD 20 BARA 250	250/27,9mm	19,4

OZNAKA	NAZIV ARTIKLA	Model/pritisak	Masa po metru
	CIJEV PEHD 20 BARA 280	280/31,3mm	24,3
	CIJEV PEHD 20 BARA 315	315/35,2mm	30,8
	CIJEV PEHD 20 BARA 355	355/39,7mm	39,1
	CIJEV PEHD 20 BARA 400	400/44,7mm	49,6
	CIJEV PEHD 20 BARA 450	450/50,3mm	62,7
	CIJEV PEHD 20 BARA 500	500/77,3mm	77,3
		SDR7,4 PN 25	
	CIJEV PEHD 25 BARA 1/2"	20/3,00mm	0,154
	CIJEV PEHD 25 BARA 3/4"	25/3,5mm	0,24
	CIJEV PEHD 25 BARA 1"	32/4,4mm	0,386
	CIJEV PEHD 25 BARA 5/4"	40/5,5mm	0,6
	CIJEV PEHD 25 BARA 6/4"	50/6,9mm	0,936
	CIJEV PEHD 25 BARA 2"	63/8,6mm	1,47
	CIJEV PEHD 25 BARA 2 1/2"	75/10,3mm	2,09
	CIJEV PEHD 25 BARA 3"	90/12,3mm	3,00
	CIJEV PEHD 25 BARA 4"	110/15,1mm	4,49
	CIJEV PEHD 25 BARA 125	125/17,1mm	5,77
	CIJEV PEHD 25 BARA 140	140/19,2mm	7,25
	CIJEV PEHD 25 BARA 160	160/21,9mm	9,44
	CIJEV PEHD 25 BARA 180	180/24,6mm	11,9
	CIJEV PEHD 25 BARA 200	200/27,4mm	14,8
	CIJEV PEHD 25 BARA 225	225/30,8mm	18,6
	CIJEV PEHD 25 BARA 250	250/34,2mm	23
	CIJEV PEHD 25 BARA 280	280/38,3mm	28,9
	CIJEV PEHD 25 BARA 315	315/43,1mm	36,5
	CIJEV PEHD 25 BARA 355	355/48,5mm	46,3
	CIJEV PEHD 25 BARA 400	400/54,7mm	58,8
	CIJEV PEHD 25 BARA 450	450/61,5mm	74,4

 UNIDELTA



UNIDELTA KOMPRESIONI FITINZI

Unidelta kompresioni fitinzi i ogrlice su dizajnirane posebno za spajanje polietilenskih cijevi diametara od fi 16 - do fi 110 mm (160 mm za ogrlice).

Oni su u potpunosti kompatibilni sa svim PELD, PEHD, PE40, PE80 i PE100 cijevima i u potpunosti odgovaraju standardima EN12201, ISO 4427, ISO 14236, ISO 13460, DIN 8074.

Uglavnom se koriste da sprovedu pitku vodu i druge fluide do pritiska od 16 bara za opću primjenu. Kvalitet materijala koji se koristi za proizvodnju čini ove fittinge otpornim na uticaj mnogobrojnih hemijskih supstanci i na UV zrake.

STANDARDI

Fitinzi i ogrlice

Odgovaraju sljedećim standardima UNI 9561, UNI9562, DIN8076-3, ISO 14236, ISO 13460.

NAVOJI

Odgovaraju sljedećim standardima ISO7/1, DIN 2999, BS 21.

Prirubnice

Odgovaraju sljedećim standardima UNI 2278, DIN 8063.

CERTIFIKATI I KVALITETA

Unidelta fitinzi su testirani i odobreni od vodećih agencija za certificiranje uključujući i DVGW (D), KIWA(NL), IIP(I), WRAS(GB), ETA(DK), ITC(-CZ), TIN(PL), JASWIC(ZA), SWENDENCERT(SWE), TSUS(SUK), and OVF(HUN) i drugi.

Unidelta sistem kvalitete je certificiran UNI EN ISO 9001:2000.

MATERIJAL

Tijelo: Polipropilen, visokostabilni Kopolimer PP-B sa UV zaštitom.

Brтва: nitrilna guma.

Prsten: Polipropilen, visokostabilni Kopolimer PP-B sa UV zaštitom.

Spojni prsten: acetalne smole.

Navrtanj: Polipropilen, visokostabilni Kopolimer PP-B sa UV zaštitom.



	KOD ARTIKLA	NAZIV ARTIKLA
	1001	Spojnicica pp unidelta 1/2"
	1001	Spojnicica pp unidelta 3/4"
	1001	Spojnicica pp unidelta 1"
	1001	Spojnicica pp unidelta 5/4"
	1001	Spojnicica pp unidelta 6/4"
	1001	Spojnicica pp unidelta 2"
	1001	Spojnicica pp unidelta 2 1/2"
	1001	Spojnicica pp unidelta 3"
	1001	Spojnicica pp unidelta 4"-110



	1003	Poluspojnicica pp vn unidelta 20/1/2"
	1003	Poluspojnicica pp vn unidelta 25/3/4"
	1003	Poluspojnicica pp vn unidelta 32/1"
	1003	Poluspojnicica pp vn unidelta 32/3/4"
	1003	Poluspojnicica pp vn unidelta 40/5/4"
	1003	Poluspojnicica pp vn unidelta 50/6/4"
	1003	Poluspojnicica pp vn unidelta 63/2"
	1003	Poluspojnicica pp vn unidelta 75/2 1/2"
	1003	Poluspojnicica pp unidelta 90/3"
	1003	Poluspojnicica pp unidelta 90/2"
	1003	Poluspojnicica pp unidelta 110/4"
	1004	Poluspojnicica pp un unidelta 20/1/2"



	KOD ARTIKLA	NAZIV ARTIKLA
	1004	Poluspojnicica pp un unidelta 25/3/4"
	1004	Poluspojnicica pp un unidelta 32/1"
	1004	Poluspojnicica pp un unidelta 40/5/4"
	1004	Poluspojnicica pp un unidelta 50/6/4"
	1004	Poluspojnicica pp un unidelta 63/2"
	1004	Poluspojnicica pp un unidelta 75/2 1/2"
	1004	Poluspojnicica un pp unidelta 90/3"
	1004	Poluspojnicica un pp unidelta 110/4"
	1011	Poluspojnicica sa prirubnicom 63x2"
	1011	Poluspojnicica sa prirubnicom 75x2 1/2"
	1011	Poluspojnicica sa prirubnicom 90x3"
	1011	Poluspojnicica sa prirubnicom 110x4"



	1006	Koljeno pp unidelta 1/2"
	1006	Koljeno pp unidelta 3/4"
	1006	Koljeno pp unidelta 1"
	1006	Koljeno pp unidelta 5/4"
	1006	Koljeno pp unidelta 6/4"
	1006	Koljeno pp unidelta 2"
	1006	Koljeno pp unidelta 2 1/2"
	1006	Koljeno pp unidelta 3"
	1006	Koljeno pp unidelta 4"



	KOD ARTIKLA	NAZIV ARTIKLA
	1008	Koljeno pp v.N. Unidelta 20/1/2"
	1008	Koljeno pp v.N. Unidelta 25/3/4"
	1008	Koljeno pp v.N. Unidelta 32/1"
	1008	Koljeno pp v.N. Unidelta 32/3/4"
	1008	Koljeno pp v.N. Unidelta 40/5/4"
	1008	Koljeno pp v.N. Unidelta 50/6/4"
	1008	Koljeno pp v.N. Unidelta 63/2"
	1008	Koljeno pp v.N. Unidelta 75/21/2"
	1008	Koljeno pp v.N. Unidelta 90/3"
	1008	Koljeno pp v.N. Unidelta 110/4"
	1005	T komad pp unidelta 1/2"
	1005	T komad pp unidelta 3/4"
	1005	T komad pp unidelta 1"
	1005	T komad pp unidelta 5/4"
	1005	T komad pp unidelta 6/4"
	1005	T komad pp unidelta 2"
	1005	T komad pp unidelta 21/2"
	1005	T komad pp unidelta 3"
	1005	T komad pp unidelta 4"-110
	1007	T komad pp u.N. Unidelta 20x1/2"x20
	1007	T komad pp u.N. Unidelta 25x3/4"x25
	1007	T komad pp u.N. Unidelta 32x1"x32
	1007	T komad pp u.N. Unidelta 40x5/4"x40



	KOD ARTIKLA	NAZIV ARTIKLA
	1007	T komad pp u.N. Unidelta 50x6/4"x50
	1007	T komad pp u.N. Unidelta 63x2"x63
	1007	T komad pp u.N. Unidelta 75x21/2"x75
	1007	T komad pp u.N. Unidelta 75x2"x76
	1007	T komad pp u.N. Unidelta 90x3"x90
	1007	T komad pp u.N. Unidelta 90x21/2"x91
	1007	T komad pp u.N. Unidelta 110x3"x110
	1007	T komad pp u.N. Unidelta 110x4"x111
	1010	T komad pp unidelta vn 20/1/2"
	1010	T komad pp unidelta vn 25/3/4"
	1010	T komad pp unidelta vn 32/1"
	1010	T komad pp unidelta vn 40/5/4"
	1010	T komad pp unidelta vn 50/6/4"
	1010	T komad pp unidelta vn 63/2"
	1010	T komad pp unidelta vn 75/21/2"
	1010	T komad pp unidelta vn 90/3"
	1010	T komad pp unidelta vn 110/4"
	1013	T komad reducir pp unidelta 25/20/25
	1013	T komad reducir pp unidelta 32/20/32
	1013	T komad reducir pp unidelta 32/25/32
	1013	T komad reducir pp unidelta 40/25/40



	Kod artikla	Naziv artikla
	1013	T komad reducir pp unidelta 40/32/40
	1013	T komad reducir pp unidelta 50/25/50
	1013	T komad reducir pp unidelta 50/32/50
	1013	T komad reducir pp unidelta 50/40/50
	1013	T komad reducir pp unidelta 63/25/63
	1013	T komad reducir pp unidelta 63/32/63
	1013	T komad reducir pp unidelta 63/40/63
	1013	T komad reducir pp unidelta 63/50/63
	1013	T komad reducir pp unidelta 75/63/75
	1013	T komad reducir pp unidelta 90/63/90
	1013	T komad reducir pp unidelta 90/75/90
	1013	T komad reducir pp unidelta 110/90/110
	1002	Redukcija- spojnica pp unidelta 3/4-1/2"
	1002	Redukcija - spojnica pp unidelta 1-1/2"
	1002	Redukcija - spojnica pp unidelta 1-3/4"
	1002	Redukcija-spojnica pp unidelta 5/4-3/4"
	1002	Redukcija pp unidelta 5/4-1"
	1002	Redukcija pp unidelta 6/4-3/4"
	1002	Redukcija pp unidelta 6/4-1"
	1002	Redukcija pp unidelta 6/4-5/4"



	Kod artikla	Naziv artikla
	1002	Redukcija pp unidelta 2-3/4"
	1002	Redukcija pp unidelta 2-1"
	1002	Redukcija pp unidelta 2-5/4"
	1002	Redukcija pp unidelta 2-6/4"
	1002	Redukcija pp unidelta 2 1/2-6/4"
	1002	Redukcija pp unidelta 2 1/2"-2"
	1002	Redukcija pp unidelta 3-2"
	1002	Redukcija pp unidelta 3-2 1/2"
	1002	Redukcija pp unidelta 4-3"
	1012	Završna kapa unidelta 20
	1012	Završna kapa unidelta 25
	1012	Završna kapa unidelta 32
	1012	Završna kapa unidelta 40
	1012	Završna kapa unidelta 50
	1012	Završna kapa unidelta 63
	1012	Završna kapa unidelta 75
	1012	Završna kapa unidelta 90
	1012	Završna kapa unidelta 110
	1026	Ogrlica pp unidelta 25/3/4"
	1026	Ogrlica pp unidelta 32/3/4"
	1026	Ogrlica za priključak pp 32x1"
	1026	Ogrlica pp unidelta 40/1/2"
	1026	Ogrlica za priključak pp 40x1"
	1026	Ogrlica za priključak pp 50x3/4"



	Kod artikla	Naziv artikla
	1026	Ogrlica za priključak pp 50x1"
	1026	Ogrlica pp unidelta 50/5/4"
	1026	Ogrlica pp unidelta 63/1/2"
	1026	Ogrlica pp unidelta 63/3/4"
	1026	Ogrlica pp unidelta 63/1"
	1026	Ogrlica za priključak pp 63x5/4"
	1026	Ogrlica za priključak pp 63x6/4"
	1026	Ogrlica pp unidelta 75/5/4"
	1026	Ogrlica za priključak pp 75x6/4"
	1026	Ogrlica za priključak pp 75x2"
	1026	Ogrlica za priključak pp 90x6/4"
	1026	Ogrlica za priključak pp 90x2"
	1026	Ogrlica za priključak pp 110x6/4"
	1026	Ogrlica za priključak pp 110x2"
	1026	Ogrlica za priključak pp 125x2"
	1026	Ogrlica pp unidelta 125/3"
	1026	Ogrlica za priključak pp 140x2"
	1026	Ogrlica za priključak pp 160x2"
	1026	Ogrlica pp unidelta 180/5/4"
	1026	Ogrlica pp unidelta 180/6/4"
	1026	Ogrlica pp unidelta 180/2"
	1026	Ogrlica za priključak pp 200x2"



	Kod artikla	Naziv artikla
	1025	Ogrlica te unidelta 110/20 sa spojnicom
	1025	Ogrlica te unidelta 110/25 sa spojnicom
	1025	Ogrlica te unidelta 110/32 sa spojnicom
	1025	Ogrlica te unidelta 160/20 sa spojnicom
	1025	Ogrlica te unidelta 160/25 sa spojnicom
	1025	Ogrlica te unidelta 160/32 sa spojnicom
	3145+3806	Tuljak np16 sa letećom prirubnicom 63
	3145+3806	Tuljak np16 sa letećom prirubnicom 75
	3145+3806	Tuljak np16 sa letećom prirubnicom 90
	3145+3806	Tuljak np16 sa letećom prirubnicom 110
	3145+3806	Tuljak np16 sa letećom prirubnicom 125
	3145+3806	Tuljak np16 sa letećom prirubnicom 140
	3145+3806	Tuljak np16 sa letećom prirubnicom 160
	3145+3806	Tuljak np16 sa letećom prirubnicom 180
	3145+3806	Tuljak np16 sa letećom prirubnicom 200
	3145+3806	Tuljak np16 sa letećom prirubnicom 225
	3145+3806	Tuljak np16 sa letećom prirubnicom 250
	1070	Ventil pp spojnica 1/2" unidelta
	1070	Ventil pp spojnica 3/4" unidelta



	Kod artikla	Naziv artikla
	1070	Ventil pp spojnica 1" unidelta
	1070	Ventil pp spojnica 5/4" unidelta
	1070	Ventil pp spojnica 6/4" unidelta
	1070	Ventil pp spojnica 2" unidelta



	1071	Ventil pp spojnica/žž 1/2" unidelta
	1071	Ventil pp spojnica/žž 3/4" unidelta
	1071	Ventil pp spojnica/žž 1" unidelta
	1071	Ventil pp spojnica/žž 5/4" unidelta
	1071	Ventil pp spojnica/žž 6/4" unidelta
	1071	Ventil pp spojnica/žž 2" unidelta



	1072	Ventil pp spojnica/mž 1/2" unidelta
	1072	Ventil pp spojnica/mž 3/4" unidelta
	1072	Ventil pp spojnica/mž 1" unidelta
	1072	Ventil pp spojnica/mž 5/4" unidelta
	1072	Ventil pp spojnica/mž 6/4" unidelta
	1072	Ventil pp spojnica/mž 2" unidelta
	1073	Ventil pp žž/žž 1/2" unidelta
	1073	Ventil pp žž/žž 3/4" unidelta



	Kod artikla	Naziv artikla
	1073	Ventil pp žž/žž 1" unidelta
	1073	Ventil pp žž/žž 5/4" unidelta
	1073	Ventil pp žž/žž 6/4" unidelta
	1073	Ventil pp žž/žž 2" unidelta



	1074	Ventil pp mž/mž 1/2" unidelta
	1074	Ventil pp mž/mž 3/4" unidelta
	1074	Ventil pp mž/mž 1" unidelta
	1074	Ventil pp mž/mž 5/4" unidelta
	1074	Ventil pp mž/mž 6/4" unidelta
	1074	Ventil pp mž/mž 2" unidelta



	1075	Ventil pp mž/žž 1/2" unidelta
	1075	Ventil pp mž/žž 3/4" unidelta
	1075	Ventil pp mž/žž 1" unidelta
	1075	Ventil pp mž/žž 5/4" unidelta
	1075	Ventil pp mž/žž 6/4" unidelta
	1075	Ventil pp mž/žž 2" unidelta



	1033	Univerzalna prelazna spojnica 15/22x20
	1033	Univerzalna prelazna spojnica 15/22x25
	1033	Univerzalna prelazna spojnica 20/27x25
	1033	Univerzalna prelazna spojnica 20/27x32
	1033	Univerzalna prelazna spojnica 27/34x25
	1033	Univerzalna prelazna spojnica 27/34x32



UNIDELTA ELEKTROFUZIONI FITINZI I FITINZI ZA ČEONO VARENJE

Elektrofuzijski fitinzi i fitinzi za čeono varenje Unidelta se koriste za povezivanje polietilenskih cijevi za transport gasa do pritiska od 10 bara ili vode za piće i tečnosti do nominalnog pritiska od 16 bar.

Oni su kompatibilni sa PE80 i PE100 cijevima proizvedenim u skladu s EN 1555, EN 12201, EN ISO 15494, ISO 4437, ISO 4427, ISO 14236, ISO 13460 i DIN 8074. Zbog kvalitete korištenih sirovina, Unidelta fitinzi su otporani na veliki broj hemijskih supstanci i UV zračenje.

Glavna primjena elektrofuzijskih fittinga su cjevovodi za zapaljive gasove, vodovodi, sistemi za gašenje požara, civilni i industrijski odvodi, industrijske mmašine, navodnjavanje, ispuštanje u more, bazeni i kanali za kablove. SUS (SUK), and OVF (HUN) i drugi.

Unidelta sistem kvalitete je certificiran UNI EN ISO 9001:2000.

CERTIFIKATI I KVALITETA

Unidelta fitinzi su testirani i odobreni od vodećih agencija za certificiranje uključujući i DVGW (D), KIWA(NL), IIP(I), WRAS(GB), ETA(DK), ITC(CZ), TIN (PL), JASWIC(ZA), SWENDENCERT(SWE), TSUS(SUK), and OVF(HUN) i drugi.

Unidelta sistem kvalitete je certificiran UNI EN ISO 9001:2000.

	KOD ARTIKLA	NAZIV ARTIKLA
	3141/3151	KOLJENO PE ČEONO VARENJE 32/90
	3141/3151	KOLJENO PE ČEONO VARENJE 40/90
	3141/3151	KOLJENO PE ČEONO VARENJE 50/90
	3141/3151	KOLJENO PE ČEONO VARENJE 63/90
	3141/3151	KOLJENO PE ČEONO VARENJE 90/90
	3141/3151	KOLJENO PE ČEONO VARENJE 110/90
	3141/3151	KOLJENO PE ČEONO VARENJE 125/90
	3141/3151	KOLJENO PE ČEONO VARENJE 140/90
	3141/3151	KOLJENO PE ČEONO VARENJE 160/90
	3141/3151	KOLJENO PE ČEONO VARENJE 180/90
	3141/3151	KOLJENO PE ČEONO VARENJE 200/90
	3141/3151	KOLJENO PE ČEONO VARENJE 225/90
	3141/3151	KOLJENO PE ČEONO VARENJE 250/90
	3141/3151	KOLJENO PE ČEONO VARENJE 280/90
	3141/3151	KOLJENO PE ČEONO VARENJE 315/90



	KOD ARTIKLA	NAZIV ARTIKLA
	3142/3152	KOLJENO PE ČEONO VARENJE 32/45
	3142/3152	KOLJENO PE ČEONO VARENJE 40/45
	3142/3152	KOLJENO PE ČEONO VARENJE 50/45
	3142/3152	KOLJENO PE ČEONO VARENJE 63/45
	3142/3152	KOLJENO PE ČEONO VARENJE 75/45
	3142/3152	KOLJENO PE ČEONO VARENJE 90/45
	3142/3152	KOLJENO PE ČEONO VARENJE 110/45
	3142/3152	KOLJENO PE ČEONO VARENJE 125/45
	3142/3152	KOLJENO PE ČEONO VARENJE 140/45
	3142/3152	KOLJENO PE ČEONO VARENJE 160/45
	3142/3152	KOLJENO PE ČEONO VARENJE 180/45
	3142/3152	KOLJENO PE ČEONO VARENJE 200/45
	3142/3152	KOLJENO PE ČEONO VARENJE 225/45
	3142/3152	KOLJENO PE ČEONO VARENJE 250/45
	3142/3152	KOLJENO PE ČEONO VARENJE 280/45
	3142/3152	KOLJENO PE ČEONO VARENJE 315/45
	3142/3152	KOLJENO PE ČEONO VARENJE 355/45



	KOD ARTIKLA	NAZIV ARTIKLA
	3140/3150	REDUKCIJA PE ČEONO VARENJE 32x25
	3140/3150	REDUKCIJA PE ČEONO VARENJE 40x20
	3140/3150	REDUKCIJA PE ČEONO VARENJE 40x25
	3140/3150	REDUKCIJA PE ČEONO VARENJE 40x32
	3140/3150	REDUKCIJA PE ČEONO VARENJE 50x25
	3140/3150	REDUKCIJA PE ČEONO VARENJE 50x32
	3140/3150	REDUKCIJA PE ČEONO VARENJE 50x40
	3140/3150	REDUKCIJA PE ČEONO VARENJE 63x32
	3140/3150	REDUKCIJA PE ČEONO VARENJE 63x40
	3140/3150	REDUKCIJA PE ČEONO VARENJE 63x50
	3140/3150	REDUKCIJA PE ČEONO VARENJE 75x50
	3140/3150	REDUKCIJA PE ČEONO VARENJE 75x63
	3140/3150	REDUKCIJA PE ČEONO VARENJE 90x50
	3140/3150	REDUKCIJA PE ČEONO VARENJE 90x63
	3140/3150	REDUKCIJA PE ČEONO VARENJE 90x75
	3140/3150	REDUKCIJA PE ČEONO VARENJE 110x63
	3140/3150	REDUKCIJA PE ČEONO VARENJE 110x75
	3140/3150	REDUKCIJA PE ČEONO VARENJE 110x90



	KOD ARTIKLA	NAZIV ARTIKLA
	3140/3150	REDUKCIJA PE ČEONO VARENJE 125x75
	3140/3150	REDUKCIJA PE ČEONO VARENJE 125x90
	3140/3150	REDUKCIJA PE ČEONO VARENJE 125x110
	3140/3150	REDUKCIJA PE ČEONO VARENJE 140x90
	3140/3150	REDUKCIJA PE ČEONO VARENJE 140x110
	3140/3150	REDUKCIJA PE ČEONO VARENJE 140x125
	3140/3150	REDUKCIJA PE ČEONO VARENJE 160x63
	3140/3150	REDUKCIJA PE ČEONO VARENJE 160x90
	3140/3150	REDUKCIJA PE ČEONO VARENJE 160x110
	3140/3150	REDUKCIJA PE ČEONO VARENJE 160x125
	3140/3150	REDUKCIJA PE ČEONO VARENJE 160x140
	3140/3150	REDUKCIJA PE ČEONO VARENJE 180x125
	3140/3150	REDUKCIJA PE ČEONO VARENJE 180x140
	3140/3150	REDUKCIJA PE ČEONO VARENJE 180x160
	3140/3150	REDUKCIJA PE ČEONO VARENJE 200x90
	3140/3150	REDUKCIJA PE ČEONO VARENJE 200x140
	3140/3150	REDUKCIJA PE ČEONO VARENJE 200x160
	3140/3150	REDUKCIJA PE ČEONO VARENJE 225x160



	KOD ARTIKLA	NAZIV ARTIKLA
	3140/3150	REDUKCIJA PE ČEONO VARENJE 225x180
	3140/3150	REDUKCIJA PE ČEONO VARENJE 225x200
	3140/3150	REDUKCIJA PE ČEONO VARENJE 250x180
	3140/3150	REDUKCIJA PE ČEONO VARENJE 250x200
	3140/3150	REDUKCIJA PE ČEONO VARENJE 250x225
	3140/3150	REDUKCIJA PE ČEONO VARENJE 315x200
	3140/3150	REDUKCIJA PE ČEONO VARENJE 315x250
	3140/3150	REDUKCIJA PE ČEONO VARENJE 450x400



	3143/3153	T KOMAD PE ČEONO VARENJE 32
	3143/3153	T KOMAD PE ČEONO VARENJE 40
	3143/3153	T KOMAD PE ČEONO VARENJE 50
	3143/3153	T KOMAD PE ČEONO VARENJE 63
	3143/3153	T KOMAD PE ČEONO VARENJE 75
	3143/3153	T KOMAD PE ČEONO VARENJE 90
	3143/3153	T KOMAD PE ČEONO VARENJE 110
	3143/3153	T KOMAD PE ČEONO VARENJE 125
	3143/3153	T KOMAD PE ČEONO VARENJE 140



	KOD ARTIKLA	NAZIV ARTIKLA
	3143/3153	T KOMAD PE ČEONO VARENJE 160
	3143/3153	T KOMAD PE ČEONO VARENJE 180
	3143/3153	T KOMAD PE ČEONO VARENJE 200
	3143/3153	T KOMAD PE ČEONO VARENJE 225
	3143/3153	T KOMAD PE ČEONO VARENJE 250
	3143/3153	T KOMAD PE ČEONO VARENJE 280
	3143/3153	T KOMAD PE ČEONO VARENJE 315
	3143/3153	T KOMAD PE ČEONO VARENJE 355



	KOD ARTIKLA	NAZIV ARTIKLA
	3144/3154	KAPA PE ČEONO VARENJE 90
	3144/3154	KAPA PE ČEONO VARENJE 110
	3144/3154	KAPA PE ČEONO VARENJE 125
	3144/3154	KAPA PE ČEONO VARENJE 140
	3144/3154	KAPA PE ČEONO VARENJE 160
	3144/3154	KAPA PE ČEONO VARENJE 180
	3144/3154	KAPA PE ČEONO VARENJE 200
	3144/3154	KAPA PE ČEONO VARENJE 250



		T REDUCIR PE ČEONO VARENJE 110/90
		T REDUCIR PE ČEONO VARENJE 140/110
		T REDUCIR PE ČEONO VARENJE 160/90
		T REDUCIR PE ČEONO VARENJE 160/110
		T REDUCIR PE ČEONO VARENJE 315/110
		T REDUCIR PE ČEONO VARENJE 315/125
		T REDUCIR PE ČEONO VARENJE 315/200



	3206	OGRLICA DN 40-250 mm - TE KOMAD (DN 20-63 mm)
--	------	---



OZNAKA	KOD ARTIKLA	NAZIV ARTIKLA
	3214/3216	PRIKLJUČNA OGRLICA DN63-250 mm SA IZLAZOM DN 32-63-90



	3626/3636	PRELAZNI FITINZI MESING NA PPLIETILEN 20-110 MŽ I ŽŽ
--	-----------	--



	KOD ARTIKLA	NAZIV ARTIKLA
	3001	SPOJNICA EF 20
	3001	SPOJNICA EF 25
	3001	SPOJNICA EF 32
	3001	SPOJNICA EF 40
	3001	SPOJNICA EF 50
	3001	SPOJNICA EF 63
	3001	SPOJNICA EF 75
	3001	SPOJNICA EF 90
	3001	SPOJNICA EF 110
	3001	SPOJNICA EF 125
	3001	SPOJNICA EF 140
	3001	SPOJNICA EF 160
	3001	SPOJNICA EF 180
	3001	SPOJNICA EF 200
	3001	SPOJNICA EF 225
	3001	SPOJNICA EF 250
	3001	SPOJNICA EF 280
	3001	SPOJNICA EF 315



	KOD ARTIKLA	NAZIV ARTIKLA
	3004	KOLJENO EF 32/90
	3004	KOLJENO EF 40/90
	3004	KOLJENO EF 50/90
	3004	KOLJENO EF 63/90
	3004	KOLJENO EF 75/90
	3004	KOLJENO EF 90/90
	3004	KOLJENO EF 110/90
	3004	KOLJENO EF 125/90
	3004	KOLJENO EF 160/90
	3004	KOLJENO EF 180/90
	3004	KOLJENO EF 200/90
	3004	KOLJENO EF 225/90
	3004	KOLJENO EF 250/90
	3004	KOLJENO EF 280/90
	3004	KOLJENO EF 315/90



	3005	KOLJENO EF 32/45
	3005	KOLJENO EF 40/45
	3005	KOLJENO EF 50/45
	3005	KOLJENO EF 63/45
	3005	KOLJENO EF 75/45

	KOD ARTIKLA	NAZIV ARTIKLA
	3005	KOLJENO EF 90/45
	3005	KOLJENO EF 110/45
	3005	KOLJENO EF 125/45
	3005	KOLJENO EF 160/45
	3005	KOLJENO EF 180/45
	3005	KOLJENO EF 200/45
	3005	KOLJENO EF 225/45
	3005	KOLJENO EF 250/45
	3005	KOLJENO EF 280/45
	3005	KOLJENO EF 315/45



	3003	T KOMAD EF 32
	3003	T KOMAD EF 40
	3003	T KOMAD EF 50
	3003	T KOMAD EF 63
	3003	T KOMAD EF 75
	3003	T KOMAD EF 90
	3003	T KOMAD EF 110
	3003	T KOMAD EF 125
	3003	T KOMAD EF 160
	3003	T KOMAD EF 180



OZNAKA	KOD ARTIKLA	NAZIV ARTIKLA
	3003	T KOMAD EF 200
	3003	T KOMAD EF 225
	3003	T KOMAD EF 250
	3003	T KOMAD EF 280
	3003	T KOMAD EF 315

	3002	REDUKCIJA EF DN25 - 315 mm
		TEE EF REDUCIR





MAŠINE ZA ZAVARIVANJE PEHD CIJEVI

MAŠINE ZA ELEKTROFUZIJSKO ZAVARIVANJE MAŠINE ZA ČEONO ZAVARIVANJE

- Za cijevi diametra 20-1600 mm
- PE/PP/PVDF cijevi mogu biti zavarene
- Maximalna debljina stjenke je pn 32
- Monofaza 230V-3500 KW grijač, 230 V-0,75 KW trimmer, 230 V-0,55 KW hidraulični sistem motora
- Kontrola grijača vrši se digitalno. Tip grijača; pločasti. Mogućnost brze zamjene.
- Kontrola sistema vrši se poluautomatski.
- Regulacija pritiska vrši se preko hidrauličkog sistema.
- Neće doći do problema pri spajanju jer su cijevi pritegnute sa četiri glave.
- Sistem je kontrolisan na dugme.
- Radni pritisak je 130 bara.

OZNAKA	NAZIV ARTIKLA
HCU 300	MAŠINA ZA ELEKTROFUZIJSKO VARENJE 20-180
HST 300	MAŠINA ZA ELEKTROFUZIJSKO VARENJE 20-315
HST 300	MAŠINA ZA ELEKTROFUZIJSKO VARENJE 20-1200

OZNAKA	NAZIV ARTIKLA
AL 160	MAŠINA ZA ČEONO VARENJE OBIMA 40-160
ALH 160	MAŠINA ZA ČEONO VARENJE OBIMA 63-160
AL 250	MAŠINA ZA ČEONO VARENJE OBIMA 75-250
AL 315	MAŠINA ZA ČEONO VARENJE OBIMA 90-315
AL 400	MAŠINA ZA ČEONO VARENJE OBIMA 160-400
AL 500	MAŠINA ZA ČEONO VARENJE OBIMA 180-500
AL 630	MAŠINA ZA ČEONO VARENJE OBIMA 315-630
AL 800	MAŠINA ZA ČEONO VARENJE OBIMA 500-800
AL 1000	MAŠINA ZA ČEONO VARENJE OBIMA 710-1000
AL 1200	MAŠINA ZA ČEONO VARENJE OPSEGA 800-1200
AL 1600	MAŠINA ZA ČEONO VARENJE OBIMA 1200-1600



Das ist
WASS
HEIZUNGS- UND WASSERTECHNIK



DAKTILNE CIJEVI

Nodularni lijev je normirani naziv lijevanog materijala za dijelove koji se primjenjuju u izgradnji cjevovoda. Dodavanjem magnezija u taljevinu željeza, postiže se izlučivanje ugljika u obliku kuglica, takozvanih sferolita. Cijevi od nodularnog lijeva mogu se upotrebljavati pri svim pritiscima koji se pojavljuju u vodoopskrbi. Zahvaljujući visokim pritiscima koje izdržavaju, cijevi od nodularnog lijeva omogućavaju primjenu s izuzetno visokim stepenom sigurnosti.

Vodovodne cijevi od nodularnog lijeva prema EN 545:2010 (ductile) izuzetna mehanička svojstva nodularnog lijeva:

- vlačna/prekidna čvrstoća ($R_m > 420$ Mpa);
- istezanje ($> 10\%$);
- granica razvlačenja ($R_e > 300$ Mpa);
- tvrdoća (230 HB);
- udarna čvrstoća;
- otpornost na dinamička opterećenja;

Karakteristike cijevi od nodularnog lijeva:

- promjeri cijevi od DN 80 mm do DN 2000 mm;
- jednostavno polaganje i montaža (utisni spoj tip TYTON i STANDARD, gumena brtva od EPDM);
- vodonepropusnost;
- otpornost na koroziju;
- spoj koji prenosi uzdužne sile – neraskidivi spoj (TYT SIT PLUS, NOVOSIT, TIS-K, UNI Vi, UNI Ve, STD Ve);
- izvanredna sigurnost;
- radna dužina cijevi $L=6$ m;
- tlačna klasa u skladu sa EN 545:2010 i ISO 2531;

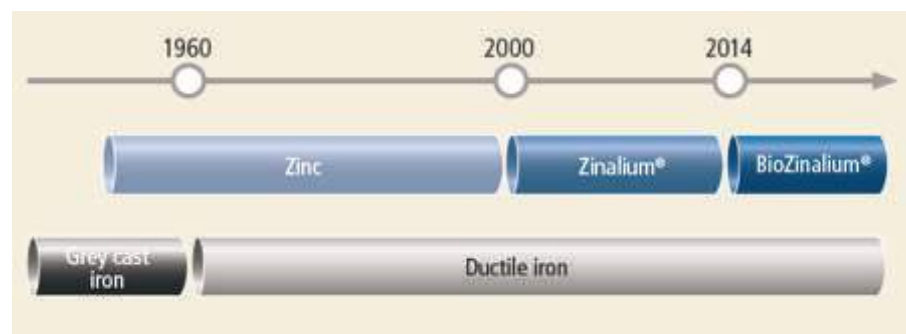
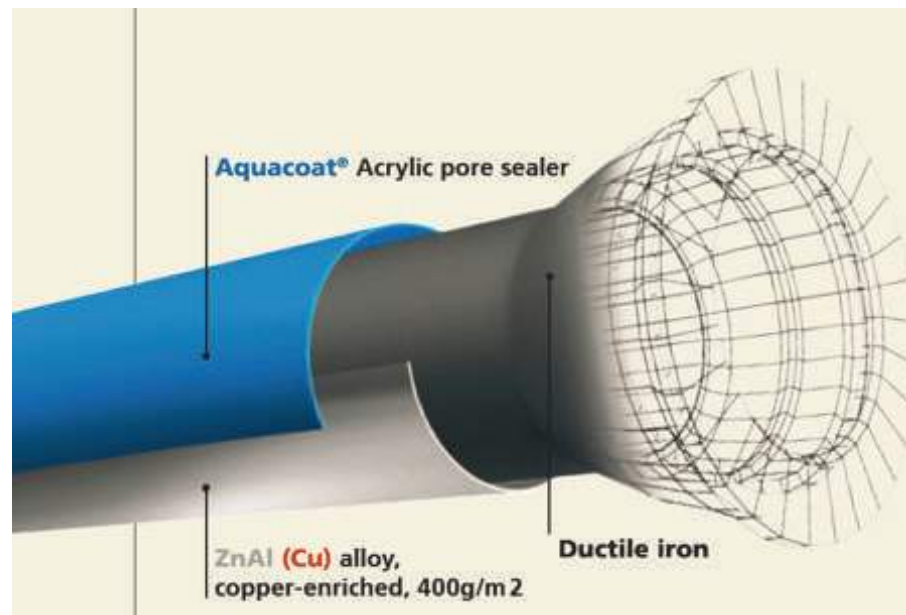

NAZIV ARTIKLA
CIJEV DAKTILNA DN 80
CIJEV DAKTILNA DN 100
CIJEV DAKTILNA DN 125
CIJEV DAKTILNA DN 150
CIJEV DAKTILNA DN 200
CIJEV DAKTILNA DN 250

NAZIV ARTIKLA
CIJEV DAKTILNA DN 300
CIJEV DAKTILNA DN 350
CIJEV DAKTILNA DN 400
CIJEV DAKTILNA DN 450
CIJEV DAKTILNA DN 500



ELBI

50 godina tradicije u proizvodnji svih vrsta industrijskih bojlera, multifunkcionalnih posuda za vodu i grijanje, posuda za solarne sisteme, polietilenske cisterne za pitku vodu za podzemnu i nadzemnu ugradnju, sisteme za pročišćavanje otpadnih voda Aquapura i mnoge druge

Od dizajna preko proizvodnje nastoji se postići vrhunski kvalitet, u skladu sa tim, Elbi posjeduje većinu postojećih certifikata iz oblasti kao što su: ISO -9001, WRAS, ACS, TUV, NSF, IAPMO, TTK i drugi.



OZNAKA	KOD ARTIKLA	NAZIV ARTIKLA
02050070	A102L16	Posuda ekspanziona 8 l Elbi
02050071	A102L20	Posuda ekspanziona 12 l Elbi
02050072	A102L24	Posuda ekspanziona 18 l Elbi
02050073	A102L27	Posuda ekspanziona 24 l Elbi
02050074	A102L31	Posuda ekspanziona 35 l Elbi
02050075	A102L34	Posuda ekspanziona 50 l Elbi
02050076	A102L37	Posuda ekspanziona 80 l Elbi
02050077	A102L38	Posuda ekspanziona 100 l Elbi
02050078	A102L43	Posuda ekspanziona 150 l Elbi
02050079	A102L47	Posuda ekspanziona 200 l Elbi
02050080	A102L49	Posuda ekspanziona 250 l Elbi
02050081	A102L51	Posuda ekspanziona 300 l Elbi
02050082	A102L55	Posuda ekspanziona 500 l Elbi
02050085		Nosač za ekspanzionu posudu



02050087	1140701	Posuda ekspanziona 8l ERP RET duguljasta
02050088	1140901	Posuda ekspanziona 10l ERP RET duguljasta
02050089	1141001	Posuda ekspanziona 12l ERP RET duguljasta
02050090	1121209	POSUDA EKSPANZIONA ELBI 8L ERP385 pljosnata okrugla
02050093	1120203	POSUDA EKSPANZIONA ELBI 8L ERP 320/8
02050094	1120301	POSUDA EKSPANZIONA ELBI 10L ERP 320/10
02050095	1120408	POSUDA EKSPANZIONA ELBI 12L ERP 320/12
02050105	A260L09	POSUDA EKSPANZIONA ELBI SANY L3 D120



OZNAKA	KOD ARTIKLA	NAZIV ARTIKLA
02050150	A012J24	Posuda hidroforska AC 18 vertikalna
02050151	A012T25	Posuda hidroforska AC 20 PN25 vertikalna
02050152	A012J27	Posuda hidroforska AC 25 vertikalna
02050162	A032L35	Posuda hidroforska AFV 60 vertikalna
02050163	A032L37	Posuda hidroforska AFV 80 vertikalna
02050164	A032L38	Posuda hidroforska AFV 100 vertikalna
02050165	A032L43	Posuda hidroforska AFV 150 vertikalna
02050166	A032L47	Posuda hidroforska AFV 200 vertikalna
02050167	A032L51	Posuda hidroforska AFV 300 vertikalna
02050168	A032L55	Posuda hidroforska AFV 500 vertikalna
02050169	A032R27	Posuda hidroforska AFV 24 16bara vertikalna
02050170	A032R38	Posuda hidroforska AFV 100 16bara vertikalna
02050171	A032R47	Posuda hidroforska AFV 200 16bara vertikalna
02050172	A032R51	Posuda hidroforska AFV 300 16bara vertikalna
02050173	A032R55	Posuda hidroforska AFV 500 16bara vertikalna
02050178	oA42L34	Posuda hidroforska AFH 50 horizontalna
02050179	oA42L35	Posuda hidroforska AFH 60 horizontalna
02050180	A042L37	Posuda hidroforska AHF 80 horizontalna
02050181	A042L38	Posuda hidroforska AFH 100 horizontalna



OZNAKA	KOD ARTIKLA	NAZIV ARTIKLA
02050185	A042L47	Posuda hidroforska AFH 200 horizontalna
02050186	A042L51	Posuda hidroforska AFH 300 horizontalna
02050188	A0C2L27	Posuda hidroforska HS 24 inox okrugla vertikalna
02050189	A0B2L27	Posuda hidroforska HM 24 GMP inox horizontalna
02050190	A0A2L27	Posuda hidroforska HM 24 CE inox vertikalna
02050191	A0B2L35	Posuda hidroforska HM 60H CE inox horizontalna
02050192	A0A2L35	Posuda hidroforska HM 60V CE inox vertikalna
02050215	A282L59	POSUDA HIDROFORSKA ELBI DL750 CE NP10
	A282R59	POSUDA HIDROFORSKA ELBI DL750 CE NP16
	A282L62	POSUDA HIDROFORSKA ELBI DL1000 CE NP10
	A282R62	POSUDA HIDROFORSKA ELBI DL1000 CE NP16
	A282L70	POSUDA HIDROFORSKA ELBI DL2000 CE NP10
	A282R70	POSUDA HIDROFORSKA ELBI DL2000 CE NP16
	A282L74	POSUDA HIDROFORSKA ELBI DL3000 CE NP10
	A282R74	POSUDA HIDROFORSKA ELBI DL3000 CE NP16
	A282L80	POSUDA HIDROFORSKA ELBI DL5000 CE NP10



OZNAKA	KOD ARTIKLA	NAZIV ARTIKLA
02050240	A202L16	POSUDA ELBI MULTIFUNKCIONALNA D 8L
02050241	A202L19	POSUDA ELBI MULTIFUNKCIONALNA D 11L
02050242	A202L24	POSUDA ELBI MULTIFUNKCIONALNA D 18L
02050243	A202L27	POSUDA ELBI MULTIFUNKCIONALNA D 24L



02050300	A3AoL43 PGP40	Bojler kombinovani BSV sa jednim izmjenjivačem Elbi 150l
02050301	A3AoL47 PGP40	Bojler kombinovani BSV sa jednim izmjenjivačem Elbi 200l
02050302	A3AoL51 PGP40	Bojler kombinovani BSV sa jednim izmjenjivačem Elbi 300l
02050303	A3AoL53 PGP40	Bojler kombinovani BSV sa jednim izmjenjivačem Elbi 400l
02050304	A3AoL55 PGP40	Bojler kombinovani BSV sa jednim izmjenjivačem Elbi 500l
02050305	A3AoL60 PGP40	Bojler kombinovani BSV sa jednim izmjenjivačem Elbi 800l
02050306	A3AoL62 PGP40	Bojler kombinovani BSV sa jednim izmjenjivačem Elbi 1000l
02050307	A3A1L60SWS50	Bojler kombinovani BSV sa jednim izmjenjivačem i prirubnicom 800 Elbi
02050308	A3A1L62SWS50	Bojler kombinovani BSV sa jednim izmjenjivačem i prirubnicom 1000 Elbi
02050309	A3A1L67SWS50	Bojler kombinovani BSV sa jednim izmjenjivačem i prirubnicom 1500 Elbi
02050310	A3A1L70SWS50	Bojler kombinovani BSV sa jednim izmjenjivačem i prirubnicom 2000 Elbi



OZNAKA	KOD ARTIKLA	NAZIV ARTIKLA
02050320	A3EoL47PGP40	Bojler kombinovani BST sa dva izmjenjivača za grijanje i solarne kolektore Elbi 200l
02050321	A3EoL51PGP40	Bojler kombinovani BST sa dva izmjenjivača za grijanje i solarne kolektore Elbi 300l
02050322	A3EoL53PGP40	Bojler kombinovani BST sa dva izmjenjivača za grijanje i solarne kolektore Elbi 400l
02050323	A3EoL55PGP40	Bojler kombinovani BST sa dva izmjenjivača za grijanje i solarne kolektore Elbi 500l
02050324	A3EoL60PGP40	Bojler kombinovani BST sa dva izmjenjivača za grijanje i solarne kolektore Elbi 800l
02050325	A3EoL62PGP40	Bojler kombinovani BST sa dva izmjenjivača za grijanje i solarne kolektore Elbi 1000l
02050326	A3E1L60SWS50	Bojler kombinovani BST dva izmjenjivača za grijanje-solarne kolektore sa prirub. Elbi 800l
02050327	A3E1L62SWS50	Bojler kombinovani BST dva izmjenjivača za grijanje-solarne kolektore sa prirub. Elbi 1000l
02050328	A3E1H67VW050	Bojler kombinovani BST dva izmjenjivača za grijanje-solarne kolektore sa prirub. Elbi 1500l
02050329	A3E1H70VW050	Bojler kombinovani BST dva izmjenjivača za grijanje-solarne kolektore sa prirub. Elbi 2000l
02050350	A3XoL47PGP40	Bojler kombinovani inox BXV sa jednim izmjenjivačem Elbi 200l
02050351	A3XoL51PGP40	Bojler kombinovani inox BXV sa jednim izmjenjivačem Elbi 300l
02050352	A3XoL55PGP40	Bojler kombinovani inox BXV sa jednim izmjenjivačem Elbi 500l



OZNAKA	KOD ARTIKLA	NAZIV ARTIKLA
02050353	A3XoL6oPGP4o	Bojler kombinovani inox BXV sa jednim izmjenjivačem Elbi 8ool
02050354	A3XoL6zPGP4o	Bojler kombinovani inox BXV sa jednim izmjenjivačem Elbi 10ool
02050355	A3GoL6oPGP4o	BOJLER AKUMULATOR TOPLINE PUFER ELBI 8oo L
02050358	A3GoL6zPGP4o	BOJLER AKUMULATOR TOPLOTE PUFER 10ooL
02050600		Grijač za spremnik navojni 6/4"-4,5 KW trofazni Austria
02050602		Grijač za bojler sa termostatom elbi 4kw
02050603		Grijač za bojler sa termostatom Elbi 5 kW trofazni
02050604		Grijač za bojler sa termostatom Elbi 6 kW trofazni



02051500	A510051	Cisterna za pitku vodu CV 300 l Elbi
02051501	A510055	Cisterna za pitku vodu CV 500 l Elbi
02051502	A510059	Cisterna za pitku vodu CV 750 l Elbi
02051503	A510062	Cisterna za pitku vodu CV 1000 l Elbi
02051504	A510067	Cisterna za pitku vodu CV 1500 l Elbi
02051505	A510070	Cisterna za pitku vodu CV 2000 l Elbi
02051506	A510074	Cisterna za pitku vodu CV 3000 l Elbi
02051507	A510080	Cisterna za pitku vodu CV 5000 l Elbi
02051508	A510092	Cisterna za pitku vodu CV 10000 l Elbi
02051509	A510095	Cisterna za pitku vodu CV 13000 l Elbi



OZNAKA	KOD ARTIKLA	NAZIV ARTIKLA
02051520	A580051	Cisterna za pitku vodu CHO 300 l Elbi
02051521	A580055	Cisterna za pitku vodu CHO 500 l Elbi
02051522	A580059	Cisterna za pitku vodu CHO 750 l Elbi
02051523	A580062	Cisterna za pitku vodu CHO 1000 l Elbi
	A580067	Cisterna za pitku vodu CHO 1500 l Elbi
02051524	A580070	Cisterna za pitku vodu CHO 2000 l Elbi
02051525	A580074	Cisterna za pitku vodu CHO 3000 l Elbi
02051526	A580080	Cisterna za pitku vodu CHO 5000 l Elbi



02051530	1720435	Cisterna za pitku vodu CP 500 l Elbi
02051531	1720439	Cisterna za pitku vodu CP 800 l Elbi
02051532	1720442	Cisterna za pitku vodu CP 1000 l Elbi
02051533	1720447	Cisterna za pitku vodu CP 2000 l Elbi



02051540	A590062	Cisterna za pitku vodu za podzemnu ugradnju CHU sa produžetkom 1000 Elbi
02051541	A590070	Cisterna za pitku vodu za podzemnu ugradnju CHU sa produžetkom 2000 Elbi
02051542	1720551	Cisterna za pitku vodu za podzemnu ugradnju CU 3000 Elbi
02051543	1720557	Cisterna za pitku vodu za podzemnu ugradnju CU 5000 Elbi



OZNAKA	KOD ARTIKLA	NAZIV ARTIKLA
02051545	1720563	Cisterna za pitku vodu za podzemnu ugradnju CU 10000 Elbi
02051548	7081200	Produžetak 500 za CU 3-5000
02051549	A5G0092	Produžetak 700 za CU 10000



Modularni spremnici pitke vode		
	A630015	MU 15000 lit
	A630020	MU 20000 lit
	A630025	MU 25000 lit
	A630030	MU 30000 lit
	A630035	MU 35000 lit
	A630040	MU 40000 lit



02052000	A5P006	Septička posuda ST6- 853 lit Elbi
02052001	A5P009	Septička posuda ST9- 1150 lit Elbi
02052002	A5P012	Septička posuda ST12- 1490 lit Elbi
02052003	A5P015	Septička posuda ST15- 2170 lit Elbi
02052004	A5P018	Septička posuda ST18- 2740 lit Elbi
02052005	A5P025	Septička posuda ST25- 3310 lit Elbi
02052006	A5P035	Septička posuda ST35- 4710 lit Elbi
02052007	A5P050	Septička posuda ST50- 6710 lit Elbi



OZNAKA	KOD ARTIKLA	NAZIV ARTIKLA
	A5RoCo6	Uljni separator PE podzemni OIL-C 6- 58l Elbi
	A5RoCo9	Uljni separator PE podzemni OIL-C 9- 74l Elbi
	A5RoC12	Uljni separator PE podzemni OIL-C 12- 105l Elbi
	A5RoC15	Uljni separator PE podzemni OIL-C 15- 130l Elbi
	A5RoC18	Uljni separator PE podzemni OIL-C 18- 160l Elbi
	A5RoC25	Uljni separator PE podzemni OIL-C 25- 205l Elbi
	A5RoC35	Uljni separator PE podzemni OIL-C 35- 300l Elbi
	A5RoC50	Uljni separator PE podzemni OIL-C 50- 420l Elbi

	A5R0006	Uljni separator PE podzemni OIL 6- 58l Elbi
	A5R0009	Uljni separator PE podzemni OIL 9- 74l Elbi
	A5R0012	Uljni separator PE podzemni OIL 12- 105l Elbi
	A5R0015	Uljni separator PE podzemni OIL 15- 130l Elbi
	A5R0018	Uljni separator PE podzemni OIL 18- 160l Elbi
	A5R0025	Uljni separator PE podzemni OIL 25- 205l Elbi
	A5R0035	Uljni separator PE podzemni OIL 35- 300l Elbi
	A5R0050	Uljni separator PE podzemni OIL 50- 420l Elbi
	A500005	Odvajač masti za kućnu upotrebu nadzemni DG 5 - 10l masti Elbi

OZNAKA	KOD ARTIKLA	NAZIV ARTIKLA
	A500010	Odvajač masti za kućnu upotrebu nadzemni DG 10 - 20l masti Elbi
	A500015	Odvajač masti za kućnu upotrebu nadzemni DG 15 - 30l masti Elbi
	A500020	Odvajač masti za kućnu upotrebu nadzemni DG 20 - 40l masti Elbi
	A500045	Odvajač masti podzemni DG-PRO 45 - 90l masti Elbi
	A500060	Odvajač masti podzemni DG-PRO 60 -120l masti Elbi
	A500075	Odvajač masti podzemni DG-PRO 75-150l masti Elbi
	A5000110	Odvajač masti podzemni DG-PRO 110-220l masti Elbi
	A5000140	Odvajač masti podzemni DG-PRO 140-280l masti Elbi
	A5000170	Odvajač masti podzemni DG-PRO 170-340l masti Elbi
	A5000240	Odvajač masti podzemni DG-PRO 240-480l masti Elbi
	A5000350	Odvajač masti podzemni DG-PRO 350-700l masti Elbi
	A5N0006	Imhoff biološka posuda 6
	A5N0009	Imhoff biološka posuda 9
	A5N0012	Imhoff biološka posuda 12
	A5N0015	Imhoff biološka posuda 15
	A5N0018	Imhoff biološka posuda 18
	A5N0025	Imhoff biološka posuda 25
	A5N0036	Imhoff biološka posuda 36
	A5N0050	Imhoff biološka posuda 50





 *elbi*



NIKLOVANI PROGRAM, PRODUŽECI, SILIKONI

OZNAKA	KOD ARTIKLA	NAZIV ARTIKLA	SLIKA PROIZVODA
02100371	9ZCMTEC386000	KOLJENO KROMIRANO 3/8 90°	
02100372	9ZCMTEC386001	KOLJENO KROMIRANO 1/2" 90°	
02100373	9ZCMTEC386002	KOLJENO KROMIRANO 3/4 90°	
02100378	9ZCMTEC386100	KOLJENO INAUS KROMIRANO 3/8" 90°	
02100379	9ZCMTEC386101	KOLJENO INAUS KROMIRANO 1/2" 90°	
02100380	9ZCMTEC386102	KOLJENO INAUS KROMIRANO 3/4" 90°	
02100383	9ZCMTEC386600	NIPL KROMIRANI 3/8"	
02100384	9ZCMTEC386601	NIPL KROMIRANI 1/2"	
02100385	9ZCMTEC386602	NIPL KROMIRANI 3/4"	

OZNAKA	KOD ARTIKLA	NAZIV ARTIKLA	SLIKA PROIZVODA
02100389	9ZCMTEC386421	NIPL REDUCIR KROMIRANI 3/4"-1/2"	
02100388	9ZCMTEC386410	NIPL REDUCIR KROMIRANI 1/2"-3/8"	
02100420	9ZCMTEC386200	T KOMAD KROMIRANI 3/8"	
02100421	9ZCMTEC386201	T KOMAD KROMIRANI 1/2"	
02100422	9ZCMTEC386202	T KOMAD KROMIRANI 3/4"	
02100407	9ZCMTEC386401	REDUKCIJA KROMIRANO UN 3/8- VN 1/2	
02100406	9ZCMTEC386451	REDUKCIJA KROMIRANA UN 1/2"- VN 3/4"	
02100401	9ZCMTEC386505	REDUKCIJA MUFNA UN 1/2"- UN 3/4" MESING-KROM	
02100395	9ZCMTEC386500	MUFNA KROMIRANA 3/8"	
02100396	9ZCMTEC386501	MUFNA KROMIRANA 1/2"	
02100397	9ZCMTEC386502	MUFNA KROMIRANA 3/4"	

OZNAKA	KOD ARTIKLA	NAZIV ARTIKLA	SLIKA PROIZVODA
02100436	9ZCMTEC382301	PRODUŽETAK KROMIRANI 1/2 L 25MM	
02100435	9ZCMTEC382404	PRODUŽETAK KROMIRANI 1/2 L 50MM	
02100434	9ZCMTEC382403	PRODUŽETAK KROMIRANI 1/2 L 40MM	
02100433	9ZCMTEC382401	PRODUŽETAK KROMIRANI 1/2" L30MM	
02100432	9ZCMTEC382201	PRODUŽETAK KROMIRANI 1/2" L20MM	
02100431	9ZCMTEC382101	PRODUŽETAK KROMIRANI 1/2" L15MM	
02100430	9ZCMTEC382001	PRODUŽETAK KROMIRANI 1/2" L10MM	
02100998	WURTH	SILIKON BIJELI WURTH 280 ML	
02101056	WURTH	SILIKON SANITARNI BIJELI 310 ML	
02100996	WURTH	SILIKON TRANSPARENTNI 280 ML WURTH	
02101055	WURTH	SILIKON SANITARNI TRANSPARENT 310 ML	

OZNAKA	KOD ARTIKLA	NAZIV ARTIKLA	SLIKA PROIZVODA
1030387		SPUŽVICA ZA BAKAR	
1030390		SPREJ ZA BAKAR	
1030396		ŽICA ZA TVRDI LEM WURTH	
1030380		ŽICA ZA MEKI LEM 3 MM WURTH	
1030381		PASTA ZA MEKI LEM WURTH	
1030384		PASTA ZA TVRDI LEM100G WURTH	



THERMEX

- 70 godina iskustva u proizvodnji opreme za zagrijavanje vode.
- 60 000 m² proizvodnog i skladišnog dijela.
- 90% automatizovan proces proizvodnje
- 11 500 partnera širom svijeta.

Thermex istorija kompanije i dostignuća

1949 - Kompanije Thermex počela proizvodnju
1995 - Proizvodnja električnih grijača vode narasla na milion komada godišnje
2007 - Pokretanje potpuno automatizovanog proizvodnog pogona
2010 - Početak proizvodnje bojlera od nehrdajućeg čelika
2016 - Proizvodnja električnih grijača vode narasla na dva miliona komada godišnje

KVALITETA I pouzdanost THERMEX-a

Mnogo pažnje se posvećuje kvaliteti robe koja se proizvodi. Proizvođač može postići uspjeh samo ako održava visok nivo kvalitete. Koriste se samo najbolje komponente i sirovine povezane s vještim i znanstvenim postupcima kako bi se udovoljilo visokim standardima kvalitete. Nastojimo osigurati da naša tehnologija i proizvodi proizvedeni na taj način djeluju pouzdano dugi niz godina.

- Kontrola kvaliteta u svakoj fazi proizvodnog procesa.
- Laboratorija za istraživanje i razvoj i laboratorija kvaliteta za ispitivanje inovacija i stvarnih radnih uslova.
- Kompjuterizirana kontrola kvaliteta.
- Dugoročni istraživački programi.

Ukupna proizvodna površina glavne tvornice Thermex iznosi 60 000 m². Više od 2 milijuna grijača vode godišnje tu se proizvede. Danas je to jedna

od najvećih tvornica bojlera u Europi. Stepem automatizacije tehnoloških procesa je više od 90%. Stopa proizvodnje je sljedeća: svakih 15 sekundi novi grijač vode izade s montažne linije.

Kao specijalizirani proizvođač bojlera za vodu, Thermex Corporacije izgradila je vlastite naučne laboratorije i inženjerske urede. U tim laboratorijima se provode sve aktivnosti na proučavanju, razvoju i primjeni inovativnih tehnologija .

Rezultati dugoročnih istraživačkih programa rezultirali su nizom jedinstvenih tehnologija koje je Thermex Corporacija razvila i patentirala za proizvodnju pouzdanih, user friendly i energetski učinkovitih uređaja za grijanje vode.

THERMEX ERP NALJEPNICA

Europska politika ERP (proizvodi koji se odnose na energiju) sastoji se od dvije direktive: eko dizajn i energetsko označavanje. Cilj mu je poboljšanje energetske efikasnosti opreme za grijanje vode i drugih uređaja koji se prodaju u Europskoj uniji radi zaštite okoliša.

Energetsko označavanje

Podstiče kupce da kupe najučinkovitije proizvode za dom ističući stepen njihove VEZAN energetske klase.

Ekodizajn

Postavlja minimalne vrijednosti energetske performansi koje se postižu zahvaljujući potrebnim ulaganjima u uređaje. Svaki sljedeći korak Uredbe o ERP-u od 2013. do 2020. je strožijim zahtjevima i promociji najefikasnijih proizvoda - reviziji minimalnih zahtjeva za izvedbu i reviziji etiketa s novim klasama. Thermex serija grijača za vodu lansirana od 2015. godine već je identificirana s lako vidljivim energetskim naljepnicama.

BIO-STAKLENI PREMAZ

Jedinstven je patentirani premaz unutrašnjeg spremnika s najvišom antikoroziivnom zaštitom s velikom pažnjom okoline. Ima mnogo veću trajnost i elastičnost od uobičajenog premaza i uspješno podnosi termičke i hidro šokove. Bio staklena boja mnogo duže štiti rezervoar od korozije, što je glavni uzrok kvara bojlera.

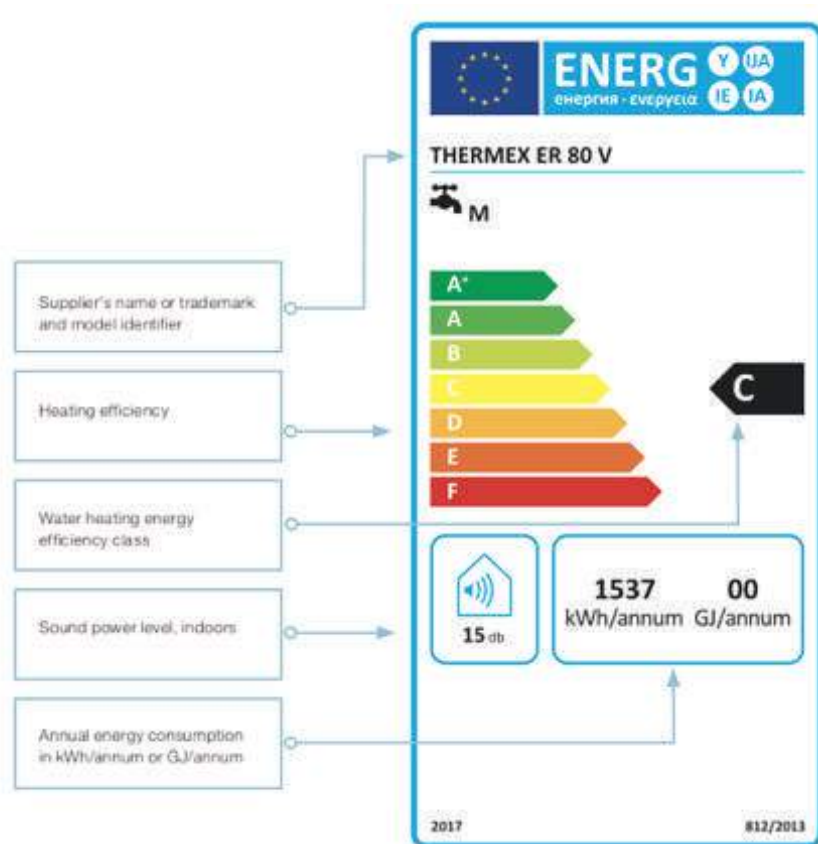

Hladno valjani čelik

Za unutrašnje rezervoare Thermex BIO serije koristi se samo najkvalitetniji hladno valjani čelik. Ovaj čelik je mnogo izdržljiviji i plastičniji od vruće valjanog čelika od kojeg su izrađeni većina svjetski poznatih marki grijača za vodu.

U ovom slučaju čelik ima glatku površinu koja značajno jača stisak zaštitnog premaza i sprečava pojavu mikro pukotina.

Sistem bez kiseonika

Ekskluzivna tehnologija prevlačenja bio staklenim premazom u uvjetima inertnog plina. Trajnost presvlake unutrašnjih rezervoara ključna je za dug životni vijek grijača vode. Sitni mjehurići zraka ili mikropore u premazu mogu dovesti do greške u grijanju vode. Sistem bez kisika eliminira začepljenje zraka i osigurava sigurnost unutrašnjeg spremnika tokom cijelog životnog vijeka.

Ultra sonični test

Efikan sistem kontrole kvalitete zaštitnog premaza ultrazvučnim skeniranjem.

Najviši nivo kvalitete nije moguć bez naprednih upravljačkih sistema. Stoga je Thermex razvio vlastiti sustav za ultrazvučno ispitivanje unutarnjeg spremnika za otkrivanje čak i najmanjih, ljudskom oku nevidljivih oštećenja u premazu sa stopostotnom garancijom.

SMART IF

Pametne serije ravnog oblika - mogu se montirati u vertikalnom ili vodoravnom položaju radi savršenog uklapanja na bilo koje mjesto.

Ušteda prostora

Ravan oblik sa dvostrukom rezervoarom omogućava uštedu prostora.

Svestranost

Ugradnja u više položaja - može se instalirati u vertikalnom ili vodoravnom položaju.

Visoka efikasnost

Izvrсна energetska efikasnost sa ErP klasom B.

Pametnan

Pametne funkcije postižu udobnost i štede energiju.

Upravljačka ploča na dodir

Korisničk jednostavan zaslon s indikacijom za grijanje, uključivanje, režime rada i pametnu funkciju.

Inteligentna kontrola

Samodijagnostika i ukazivanje na greške.

Dizajn

Moderno elegantno tijelo u klasičnoj bijeloj boji.

Biostaklena zaštita unutrašnjeg spremnika

5 godina garancije na unutrašnji spremnik



Modeli		IF 30 (smart)	IF 50 (smart)	IF 80 (smart)	IF 100 (smart)
Kapacitet	l	25	42	67	84
Snaga	kW	2.0			
Pritisak max	bar	8			
Nazivni napon/ učestalost	V/Hz	4 3/5			
Vrijeme grijanja delta t=45C	h:min	0:39	1:06	1:45	2:12
Neto težina	kg+-8%	13,5	19,0	24,0	28,5
Montaža		vertikalna/horizontalna			
IP rejting		IPX4			
ERP	profil opterećenja	S	M	M	M
ERP	klasa				
Širina(X)	mm	453	453	511	511
Dubina (Y)	mm	263	263	293	293
Visina(Z)	mm	587	587	1018	1240

COMFORT -IF (PRO)

Serija od nehrdajućeg čelika ravnog oblika savršena je za integriranje u moderni dizajn kuće i zauzima manje prostora za instalaciju na svim mjestima, čak i malim sobama i kupaonicama.

- Unutrašnji spremnik od nehrdajućeg čelika G.5.
- Model sa ravnim dizajnim izgledom.
- Model sa brzim zagrijavanjem.
- LCD displej.
- 5 godina garancija na spremnik.
- Mod protiv smrzavanja.
- Samodijagnostika.



Ušteda prostora

Bojler je dizajniran pomoću tehnologije duplog spremnika. Zahvaljujući ovoj tehnologiji, bojler je ravan sa malim dimenzijama, pa ga je lako smjestiti čak i u mali stan.



Efikasan rad

4 programirana načina grijanja riješit će svaki postavljeni zadatak: brz, standardni, ekološki i način NO FROST sa zaštitom od smrzavanja. Visoka pouzdanost. Unutrašnji rezervoar od nehrdajućeg čelika G.5 sa zaštitom od korozije osigurava stabilan i dugotrajan rad.

Upravljačka ploča sa ekranom na dodir

Korisničko pristupačan panele s indikacijom za režije grijanja, uključivanja i modela rada.

Inteligentna kontrola

Samostalno dijagnosticiranje problema i izbacivanje poruka o greškama.

Dizajn

Moderno elegantno tijelo u klasičnoj bijeloj boji.

Modeli		IF 30 V(pro)	IF 30 V(pro)	IF 30 V(pro)	IF 30 V(pro)	IF 50 H(pro)	IF 80 H(pro)
Kapacitet	l	26	43	68	85	43	68
Snaga	kW	0.7/1.3/2.0					
Pritisak max	bar	8					
Nazivni napon/ učestalost	V/Hz	230/50					
Vrijeme grijanja delta t=45C	h:min	0:47	1:18	2:06	2:37	1:18	2:06
Neto težina	kg+-8%	9.7	12.6	16.5	18.8	12.6	16.2
Montaža		vertikalna				horizontalna	
IP rejting		IPX4					
ERP	profil opterećenja	S	M	M	M	N	O
ERP	klasa	C					
Širina(X)	mm	452	452	510	510	865	1020
Dubina (Y)	mm	239	239	268	268	239	268
Visina(Z)	mm	575	865	1020	1240	452	510

SHADOW ID

Serija od nehrdajućeg čelika ravnog oblika savršena je za integriranje u moderni dizajn kuće i zauzima manje prostora za instalaciju na svim mjestima, čak i malim sobama i kupaonicama.

- Unutrašnji spremnik od nehrdajućeg čelika G.5.
- Model sa ravnim dizajnom izgledom.
- Model sa brzim zagrijavanjem.
- LCD displej.
- 5 godina garancija na spremnik.
- Mod protiv smrzavanja.
- Samodijagnostika.



Ušteda prostora

Bojler je dizajniran pomoću tehnologije duplog spremnika. Zahvaljujući ovoj tehnologiji, bojler je ravan sa malim dimenzijama, pa ga je lako smjestiti čak i u mali stan.



Efikasan rad

4 programirana načina grijanja riješit će svaki postavljeni zadatak: brz, standardni, ekološki i način NO FROST sa zaštitom od smrzavanja. Visoka pouzdanost. Unutrašnji rezervoar od nehrdajućeg čelika G.5 sa zaštitom od korozije osigurava stabilan i dugotrajan rad.

Upravljačka ploča sa ekranom na dodir

Korisničko pristupačan panele s indikacijom za režije grijanja, uključivanja i modela rada.

Inteligentna kontrola

Samostalno dijagnosticiranje problema i izbacivanje poruka o greškama.

Dizajn

Moderno elegantno tijelo u crnoj boji.

Modeli		ID 30 V	ID 30 V	ID 30 V(pro)	ID 30 H	ID 50 H	ID 80 H
Kapacitet	l	26	43	68	85	43	68
Snaga	kW	0.7/1.3/2.0					
Pritisak max	bar	8					
Nazivni napon/ učestalost	V/Hz	230/50					
Vrijeme grijanja delta t=45C	h:min	0:47	1:18	2:06	2:37	1:18	2:06
Neto težina	kg+-8%	9.7	12.6	16.5	18.8	12.6	16.2
Montaža		vertikalna				horizontalna	
IP rejting		IPX4					
ERP	profil opterećenja	S	M	M	M	N	O
ERP	klasa	C					
Širina(X)	mm	452	452	510	510	865	1020
Dubina (Y)	mm	239	239	268	268	239	268
Visina(Z)	mm	575	865	1020	1240	452	510

TOPFLOW

Jedan od najfunkcionalnijih, najmodernijih i najpouzdanijih trenutnih električnih bojlera.

- Spiralni grijač od nehrdajućeg čelika.
- LCD ekran osjetljiv na dodir.
- Konstantna izlazna temperatura vode.
- Univerzalan predložak za montažu
- Trenutno snabdjevanje vodom.
- 2 godine garancije

Funkcionalnost

Može se koristiti za posluživanje nekoliko točaka potrošnje vode odjednom.

Jednostavnost upotrebe

Stalna temperatura vode na izlazu čak i pri promjenama pritiska i temperature u vodovodnom sistemu.

Pouzdanost

Spiralni grijači element od nehrdajućeg čelika sa zaštitom od kamenca osigurava beskompromisno brzo i nesmetano grijanje vode.

Upotrebljivost

Jednostavan i razumljiv ekran, svijetao LCD sa pozadinskim osvjetljenjem. Mogućnost tačnog podešavanje temperature i automatskog memorisanja zadnje postavke.

Jednostavna instalacija

Uključen univerzalni predložak za brzu ugradnju.

Sigurnost

IP ocjena IPX4, dvostruka zaštita od pregrijavanja, zaštita od uključivanja bez vode i zaštita od zračnih čepova.



Modeli		Topflow pro 6000	Topflow pro 8000	Topflow pro 10000	Topflow pro 15000
Snaga	kW	6.0	8.0	10.0	15.0
Pritisak max	Mpa	0.1-1.0			
Nominalni pritisak	Mpa	1.0			
Nazivni napon/učestalost	V/Hz	230../50			
Izlaz(delta=25C)	L/min	3.4	4.6	5.7	8.5
Izlaz(delta=35C)	L/min	2.5	3.3	4.1	6.2
Minimalna sekcija kabla	mm2	4.0	4.0	6.0	2.5
Neto težina	kg+-8%	3.0			
IP rejting		IPX4			
ERP	klasa	A			
Širina(X)	mm	210			
Dubina (Y)	mm	130			
Visina(Z)	mm	365			

elektro

KOTLOVI

Tesla
SERIES

Električni kotlovi Thermex.

- WIFI upravljanje putem aplikacije Thermex home.
- Ugrađena Grundfos trobrzinska pumpa za automatsko održavanje pritiska u sistemu grijanja.
- Grijač od nehrđajućeg čelika.
- Opcija samodijagnostike omogućava praćenje rada kotla i obavještanje u slučaju greške.
- 3 načina podesavanja snage i mnoštvo funkcija pri TESLA THERMEX kotlovima.
- Priključak za troputi ventil i senzor bojlera.
- LED Displej sa elektronskom kontrolom.
- Mod protiv smrzavanja.
- Bežična konekcija sobnog termostata.
- Monofazni i trofazni priključak.
- Ekspanzionu posudu .



**UČINKOVITOST
KVALITET
EKOLOGIJA**

DISTRIBUTER
Das ist
WASS
HEIZUNGS- UND WASSERTECHNIK

WASS Sarajevo:

Safeta Zajke 107 / 033 673 114

WASS / Toplota Visoko:

Ozrakovići bb / 032 731-200

Toplota Zenica:

ZAVNOBIH-a 76 / 032 245-685

Tesla



SERIES



TESLA 6-12 Wi-Fi

TESLA 12-24 Wi-Fi

	single-circuit	Vrsta izmjenjivača topline	single-circuit	
kW	6.0/9.0/12.0	Snaga	12.0/15.0/18.0/21.0/24.0	kW
l	6	Zapremnina ekspanzione posude	6	l
m ²	40 – 120	HPodručje grijanja	40 – 120	m ²
°C	30 – 85	Raspon temp. u krugu grijanja (radijatori)	30 – 85	°C
°C	30 – 60	Raspon temp. u krugu grijanja (topli pod)	30 – 60	°C
°C	30 – 75	Raspon temp. u PTV	30 – 75	°C
MPa	0.05 – 0.3	Pritisak u sistemu grijanja	0.05 – 0.3	MPa
V/Hz	230/400 ~ /50	Napon / frekvencija	400 ~ / 50	V/Hz
	G 3/4	Veličina priključka za grijanje (T1, T2)	G 3/4	
	G 1/2	Veličina priključka za vodu (B1)	G 1/2	
kg	20.0	Neto težina	25.0	kg
	IPX1	Klasa zaštite od prašine i vlage	IPX1	
	+	Spajanje 3-putnog miješajućeg ventila i senzora kotla	+	
	+	Bežični priključak sobnog termostata	+	
	+	Dobivanje vanjskih vremenskih podataka s Interneta	+	
mm	402	Sirina	452	mm
mm	250	Dubina	250	mm
mm	660	Visina	710	mm
		Kompletan set		

Naziv artikla	
Bojler električni Braun SE 50 l	
Bojler električni Braun SE 80 l	
Bojler električni Braun SE 100 l	
Bojler električni Braun SE 120 l	
Bojler kombinovani ST Braun 50l lijevi	
Bojler kombinovani ST Braun 50l desni	
Bojler kombinovani ST Braun 80l lijevi	
Bojler kombinovani ST Braun 80l desni	
Bojler kombinovani ST Braun 100l lijevi	
Bojler kombinovani ST Braun 100l desni	
Bojler kombinovani ST Braun 120l	
Bojler kombinovani ST Braun 150l lijevi	
Bojler kombinovani ST Braun 150l desni	
Bojler kombinovani ST Braun 200l lijevi	
Bojler kombinovani ST Braun 200l desni	
Bojler kombinovani STU univerzalni Braun 80l	
Bojler kombinovani STU univerzalni Braun 100l	
Spremnik SV4 sa 2 lijeve +2 desna priključka. 30 l	
Spremnik SV4 sa 2 lijeve +2 desna priključka. 50 l	
Spremnik SV4 sa 2 lijeve +2 desna priključka. 80 l	
Spremnik SV4 sa 2 lijeve +2 desna priključka. 100 l	
Spremnik SV4 sa 2 lijeve +2 desna priključka. 150 l	

Spremnik SV6 sa 2 desna +4 lijeva priključka. 50 l

Spremnik SV6 sa 2 desna +4 lijeva priključka. 80 l

Spremnik SV8 sa 4 desna +4 lijeva priključka. 100 l

Spremnik SV8 sa 4 desna +4 lijeva priključka. 200 l







BOSCH

Invented for life

Solarni paket BOSCH - FCC 2

Namjena:

Paket za integraciju u postojeće sisteme pripreme potrošne tople vode sa spremnikom (centralno grijanje, dizalice topline), za montažu na kosi krov

Sadržaj:

- FCC 220-2 V, Bosch solarni pločasti kolektor 2,09 m², 2 kom;
- FKA3 krovni priključak 2 kom;
- WMT1 montažni set osnovni;
- WMT2 montažni set za proširenje;
- WFS 20, priključni set za montažu na kosi krov;
- ELT5, odzračni pribor;
- B sol 100-2, solarna regulacija za pripremu tople vode;
- AGS 10-2 solarna stanica;
- SAG 18 solarna ekspanzijska posuda 18 lit;
- AAS 1 priključni pribor za ekspanzijsku posudu;
- WTF 20 solarna tekućina, 20 lit.;

Solarni paket BOSCH - FCC 3

Namjena:

paket za integraciju u postojeće sisteme pripreme potrošne tople vode sa spremnikom (centralno grijanje, dizalice topline), za montažu na kosi krov

Sadržaj:

- FCC 220-2 V, Bosch solarni pločasti kolektor 2,09 m², 3 kom.;
- FKA3, krovni priključak 3 kom.;
- WMT1 montažni set osnovni;
- WMT2 montažni set za proširenje, 2 kom.;
- WFS 20, priključni set za montažu na kosi krov;
- ELT5, odzračni pribor;
- B sol 100-2, solarna regulacija za pripremu tople vode;

- AGS 10-2 solarna stanica
- SAG 25 solarna ekspanzijska posuda 25 lit.
- AAS 1 priključni pribor za ekspanzijsku posudu
- WTF 20 solarna tekućina, 20 lit.

Solarni paket BOSCH - Comfort 1

Namjena:

kompletan solarni paket za pripremu potrošne tople vode za montažu na kosi krov

Sadržaj:

- FCC 220-2 V, Bosch solarni pločasti kolektor 2,09 m², 2 kom.;
- FKA3, krovni priključak 2 kom.;
- WMT1 montažni set osnovni;
- WMT2 montažni set za proširenje;
- WFS 20, priključni set za montažu na kosi krov;
- ELT5, odzračni pribor;
- AGS10-2 Solarna stanica;
- B sol 100-2, solarna regulacija za pripremu tople vode;
- SAG 18, solarna ekspanzijska posuda 18 lit.,
- AAS 1, priključni pribor za ekspanzijsku posudu;
- WTF 20 solarna tekućina, 20 lit.;
- AS 200 DUO indirektno grijani spremnik, 200 lit.;

Solarni paket BOSCH - Comfort 2

Namjena:

kompletan solarni paket za pripremu potrošne tople vode za montažu na kosi krov

Sadržaj:

- FCC 220-2 V, Bosch solarni pločasti kolektor 2,09 m², 2 kom.;
- FKA3, krovni priključak 2 kom.;
- WMT1 montažni set osnovni;
- WMT2 montažni set za proširenje;
- WFS 20, priključni set za montažu na kosi krov;

- ELT5, odzračni pribor
- AGS10-2, solarna stanica
- B sol 100-2, solarna regulacija za pripremu tople vode
- SAG 18, solarna ekspanzijska posuda 18 lit.
- AAS 1, priključni pribor za ekspanzijsku posudu
- WTF 20 solarna tekućina, 20 lit.
- AS 300 DUO indirektno grijani spremnik, 300 lit

Solarni paket BOSCH - Comfort 3

Namjena:

kompletan solarni paket za pripremu potrošne tople vode za montažu na kosi krov

Sadržaj:

- FCC 220-2 V, Bosch solarni pločasti kolektor 2,09 m², 3 kom.;
- FKA3, krovni priključak, 3 kom.;
- WMT1 montažni set osnovni;
- WMT2 montažni set za proširenje, 2 kom.;
- WFS 20, priključni set za montažu na kosi krov;
- ELT5, odzračni pribor;
- AGS10-2, solarna stanica;
- B sol 100-2, solarna regulacija za pripremu tople vode;
- SAG 25, solarna ekspanzijska posuda 25 lit.;
- AAS 1, priključni pribor za ekspanzijsku posudu;
- WTF 20 solarna tekućina, 20 lit.;
- AS 500 DUO indirektno grijani spremnik, 500 lit.;



BOSCH













**PROTIVPOŽARNA
OPREMA**

Protivpožarna oprema

OZNAKA	NAZIV ARTIKLA	SLIKA PROIZVODA
02080001	CRIJEVO HIDRANTSKO TREVIRA 2/52 L=15 met	
02080002	VENTIL KUTNI 52-2" za zidni hidrant	
02080003	MLAZNICA BEZ VENTILA	

OZNAKA	NAZIV ARTIKLA	SLIKA PROIZVODA
02080004	MLAZNICA SA VENTILOM	
02080005	NASTAVAK OKRETNI	
02080006	ORMARIĆ ZIDNOG HIDRANTA	
02080007	VENTIL KUTNI MS 2" SA STABILNOM SPOJNICOM	

OZNAKA	NAZIV ARTIKLA	SLIKA PROIZVODA
02080008	VENTIL KUTNI 52-2 MS za zidni hidrant	
02080010	KLJUČ ABC	
02080011	KLJUČ C ZA HIDRANT	
02080012	KLJUČ T ZA PODZEMNI HIDRANT	
02080013	KLJUČ ZA NADZEMNI HIDRANT	

OZNAKA	NAZIV ARTIKLA	SLIKA PROIZVODA
02080014	NASTAVAK B/2C	
02080015	ORMARIĆ JEDNOKRILNI ZA NADZEMNI HIDRANT	

OZNAKA	NAZIV ARTIKLA	SLIKA PROIZVODA
02080016	ORMARIĆ DVOKRILNI ZA PODZEMNI HIDRANT	
02080023	APARAT S9	
02080024	APARAT CO2	









OZNAKA	NAZIV ARTIKLA	SLIKA PROIZVODA
02080025	APARAT S3	
02080126	OPREMA PROTIV POŽARNA ZA NADZEMNI HIDRANT	
02080127	OPREMA PROTIVPOŽARNA ZA PODZEMNI HIDRANT	









OZNAKA	NAZIV ARTIKLA	SLIKA PROIZVODA
02080128	OPREMA ZIDNOG HIDRANATA	
02080140	SPOJNICA USISNA FI 52 - DUGA	
02080142	SPOJKA STABILNA 52 UN	











Naziv artikla	
BATERIJA ZA UMIVAONIK TIERA ECA	
BATERIJA ZA UMIVAONIK TIERA CHROM ECA	
BATERIJA ZA UMIVAONIK TIERA BLACK ECA	
BATERIJA ZA UMIVAONIK TIERA BLACK ECA	
BATERIJA ZA UMIVAONIK CHROME WHITE CH TIERA ECA	
BATERIJA TUŠ TIERA ECA CHROME	
BATERIJA TUŠ ECA TIERA BEZ IZLJEVA	
BATERIJA ZA KADU TIERA BLACK ECA	

BATERIJA ZA KADU CHROM WHITE TIERA ECA	
BATERIJA UGRADBENA TIERA ECA 3 IZLAZA	
BATERIJA UGRADBENA TIERA ECA 3 IZLAZA CRNA	
BATERIJA UGRADBENA TIERA ECA 1 IZLAZ	
BATERIJA UGRADBENA TIERA ECA 1 IZLAZ CRNA	
ROZETNA NADŽBUKNA TIERA ECA 3 IZLAZA	
ROZETNA NADŽBUKNA TIERA ECA 3 IZLAZA CRNA	
ROZETNA NADŽBUKNA TIERA ECA 1 IZLAZ	
ROZETNA NADŽBUKNA TIERA ECA 1 IZLAZ CRNA	

BATERIJA ZA UMIVAONIK LUNA ECA	
BATERIJA ZA KADU LUNA ECA	
BATERIJA ZA UMIVAONIK NITA ECA	
BATERIJA TUŠ NITA ECA CHROME	
BATERIJA ZA UMIVAONIK MINA ECA	
BATERIJA ZA TUŠ MINA CHROME ECA	
BATERIJA ZA UMIVAONIK NIOBE ECA	
BATERIJA TUŠ NIOBE ECA CHROME	
BATERIJA ZA UMIVAONIK DALIA ECA	

BATERIJA TUŠ DALIA ECA	
BATERIJA ZA UMIVAONIK AR FIA	
BATERIJA TUŠ AR FIA	
BATERIJA ZA UMIVAONIK AR ALLEGRA	
BATERIJA TUŠ AR LUCIA	
IZLJEV ZA TUŠ ECA CRNI	
IZLJEV ZA TUŠ ECA	
KLIZNA ŠIPKA TIERA BLACK ECA	
TUŠ RUČICA TERRA 6 FUNKCIJE AR	

TUŠ RUČICA RIVA 3 FUNKCIJE AR	
TUŠ RUČICA LUCIA 1 FUNKCIJA AR	
TUŠ RUČICA DORE 4 FUNKCIJE AR	
TUŠ RUČICA TILIA 5 FUNKCIJE AR	
TUŠ KANALICA 400 ELEX	
TUŠ KANALICA 500 ELEX	
TUŠ KANALICA 600 ELEX	
WC ŠOLJA SEREL RITA SA TAHRETOM	
WC ŠOLJA SEREL RITA	

WC ŠOLJA SEREL SAPPHIRE SA TAHRETOM	
WC ŠOLJA SEREL SAPPHIRE	
WC ŠOLJA SEREL NITA	
WC ŠOLJA SEREL DIAGONAL	
WC ŠOLJA SEREL DIAGONAL SA TAHRETOM	
WC ŠOLJA SEREL STAR	
WC ŠOLJA SEREL STAR SA TAHRETOM	
WC DASKA SEREL PELIN	
WC DASKA SEREL SPIL SLIM SILENT CLS	

UMIVAONIK SEREL RITA 44X59	
UMIVAONIK SEREL RITA 39X59	
UMIVAONIK SEREL SAPPHIRE 39,5X59,5	
UMIVAONIK SEREL SAPPHIRE 35X50	
UMIVAONIK SEREL SQUARE 46X46 (2017)	
UMIVAONIK SEREL SQUARE 46X46 (2018)	
UMIVAONIK SEREL MINIMAL 46X46 (3049)	
UMIVAONIK SEREL MINIMAL 46X46 (3016)	
UMIVAONIK SEREL MINIMAL 46X46 (1633)	

UMIVAONIK SEREL MINIMAL 44X60 (1634)



UMIVAONIK SEREL OKRUGLI 46 (2058)



UMIVAONIK SEREL MINIMAL OKRUGLI 45 (2012)



UMIVAONIK SEREL MINIMAL SLIM 46X46

Adell

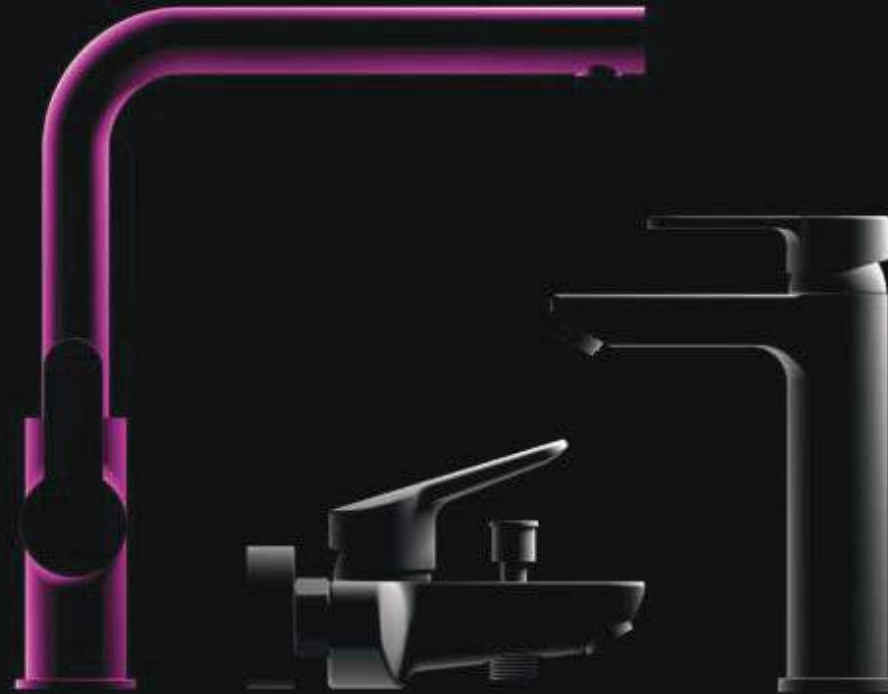

ADELL - vodeći turski proizvođač baterija i opreme sa
6 godina garancije na proizvode

	KOD ARTIKLA	NAZIV ARTIKLA
	15490501	BATERIJA LENTO ADEL ZA TUŠ 15490501
	15490171	BATERIJA LENTO ADEL ZA UMIVAONIK 15490171
	15491301	BATERIJA LENTO ADEL ZA BIDE 15491301
	15492341	BATERIJA LENTO ADEL ZA SUDOPER 15492341
	15492341	BATERIJA LENTO ADEL ZA SUDOPER sa obrtajem 15492341



	KOD ARTIKLA	NAZIV ARTIKLA
	15492325	BATERIJA LENTO ADEL ZA SUDOPER sa obrtajem KREM 15492325
	15492315	BATERIJA LENTO ADEL ZA SUDOPER sa obrtajem ANTRACIT 154923215
	15390501	BATERIJA DYNO ADEL ZA TUŠ 15390501
	15394501	BATERIJA DYNO ADEL ZA UMIVAONIK 15394501
	15392331	BATERIJA DYNO ADEL ZA SUDOPER 15392331



	KOD ARTIKLA	NAZIV ARTIKLA
	15060501	BATERIJA SLIM ADEL TUŠ 15060501
	15062331	BATERIJA SLIM ADEL ZA SUDOPER 15062331
	15670101	BATERIJA FLUDO ADEL ZA UMIVAONIK 15670101
	15670171	BATERIJA FLUDO ADEL ZA UMIVAONIK 15670171
	15670501	BATERIJA FLUDO ADEL TUŠ 15670501



	KOD ARTIKLA	NAZIV ARTIKLA
	15672341	BATERIJA FLUDO ADEL ZA SUDOPER TUŠ 15672341
	15030131	BATERIJA PLATIN ADEL ZA UMIVAONIK 15030131
	15030101	BATERIJA PLATIN ADEL ZA UMIVAONIK 15030101
	15030501	BATERIJA PLATIN ADEL TUŠ 15030501
	15030601	BATERIJA PLATIN ADEL TUŠ 15030601



	KOD ARTIKLA	NAZIV ARTIKLA
	15031131	BATERIJA PLATIN ADEL ZA SUDOPER 15031131
	15030131	BATERIJA PLATIN ADEL ZA SUDOPER 15030131
	15031221	BATERIJA PLATIN ADEL ZA SUDOPER ZIDNA 15031221
	15031161	BATERIJA PLATIN ADEL ZA SUDOPER 15031161
	15020101	BATERIJA LUNA ADEL ZA UMIVAONIK 15020101



	KOD ARTIKLA	NAZIV ARTIKLA
	15020501	BATERIJA LUNA ADEL ZA TUŠ 15020501
	15020131	BATERIJA LUNA ADEL ZA UMIVAONIK 15020131
	15021221	BATERIJA LUNA ADEL ZA SUDOPER 15021221
	15021131	BATERIJA LUNA ADEL ZA KUHINJU 15021131
	15670131	BATERIJA FLAP ADEL ZA UMIVAONIK 15670131



	KOD ARTIKLA	NAZIV ARTIKLA
	15670511	BATERIJA FLAP ADEL ZA TUŠ 15670511
	15672321	BATERIJA FLAP ZA SUDOPER 15672321
	15680171	BATERIJA AZURE ADEL ZA UMIVAONIK 15680171
	15680501	BATERIJA AZURE ADEL ZA TUŠ 15680501
	15682331	BATERIJA AZURE ADEL ZA SUDOPER 15682331



	KOD ARTIKLA	NAZIV ARTIKLA
	15191131	BATERIJA ARDA ADEL ZA SUDOPER 15191131
	15190101	BATERIJA ARDA ADEL ZA UMIVAONIK 15190101
	15190501	BATERIJA ARDA ADEL ZA TUŠ 15190501
	15160101	BATERIJA RONDO ADEL ZA UMIVAONIK 15160101
	15165201	RONDO SLAVINA ADEL 15165201



	KOD ARTIKLA	NAZIV ARTIKLA
	15165111	BATERIJA UGRADBENA S JEDNIM IZLJEVOM ADEL 15165111
	15165121	BATERIJA UGRADBENA S DVA IZLJEVA ADEL 15165121
	15782001	TUŠ SET NEVA ADEL 15782001
	15782010	TUŠ SET LIDO ADEL 15782010
	15786001	TUŠ SET NEVA ADEL 15786001



	KOD ARTIKLA	NAZIV ARTIKLA
	15752713	TUŠ SET ADEL 202 15752713
	15752510	TUŠ SET LOTUS-ADEL 15752510
	15782010	TUŠ SET LIDO-ADEL 15782010
	15780001	TUŠ SET RAINMAX -ADEL 15780001
	15780061	TUŠ SET RAINPLUS -ADEL 15780061



	KOD ARTIKLA	NAZIV ARTIKLA
	15753001	TUŠ GLAVA RAINMAX 22 1573001
	1578100	TUŠ GLAVA RAINPLUS 240 X190 1578100
	15784102	TUŠ RUČICA 30 MC ADEL 15784102
	15752713	TUŠ SET ADAPTER 5SHATTA 203 15752713
	15782002	TUŠ SET ADELL 15782002



	KOD ARTIKLA	NAZIV ARTIKLA
	15750406	TUŠ RUČICA I CRIEVO EFES ADEL 15750406
	15990951	BETA ADEL UGRADBENA TUŠ
	15990971	ALFA ADEL UGRADBENA TUŠ
	15821603	TUŠ KANALICA ADEL 400X70 15821603
	15821604	TUŠ KANALICA ADEL 500X70 15821604
	15821605	TUŠ KANALICA ADEL 600X70 15821605
	15821606	TUŠ KANALICA ADEL 800X70 15821606
	15821405	TUŠ KANALICA ADEL 600X70 15821405



Adell





 **bonomini**[®]
TECNOLOGIE IDRAULICHE

BONOMINI SRL

Od 1984. godine BONOMINI SRL proizvodi sifone i kanalizacione elemente. Ponudeni asortiman je jedan od najvećih u sektoru, stalno ažuriran prema trendovima i zahtjevima tržišta.

Razvoj i inovacije

Tehnološka inovacija BONOMINI s.r.l. nije ograničen na proizvode, već kompanija ulaže u cijeli proizvodni ciklus.

BONOMINI s.r.l. je među prvim kompanijama u industriji koja je imala CAD dizajn, danas je trodimenzionalan i CAM, odjeljenje za kalupljenje broji 35 presa za brizganje, od kojih je pet dvostruko ubrizgavanje i dva sa trostrukim ubrizgavanjem. Odjel za ekstruziju cijevi ima četiri linije. Također, visoka robotizacija i posvećena automatizacija su prisutni u svim odeljenjima.

Unutrašnji pokret je regulisan radiofrekventnim sistemom koji je pokrenut 1998. godine i oslanja se na viljuškare opremljene ugrađenim terminalima koji su sinhronizirani sa kompjuterskim sistemom kompanije, koji im daje koordinate proizvoda i lokacija u realnom vremenu. Planiranje proizvodnje, kontrola kvaliteta, certifikacija kompanije i proizvoda i kvalifikacija kompanije u svakom pogledu.

Tokom godina dostignuti su brojni patenti: TU.BON.FLEX® (višeslojna izlazna cijev), TAPPARELLO® (univerzalni poklopac), WALLBOX® (split box), CANALINEA (podni odvodni kanal), BIPOWER® brtve i mnogi drugi.

Kvalitet i sertifikacija

BONOMINI s.r.l. je certificiran ISO 9001 od 2011. godine.

Posjeduje laboratoriju opremljenu ispitnim stolovima certificiranim za ispitivanje i ispitivanje proizvodnje, prema EN 274 standardu.

Stoga je svaki proizvod koncipiran, analiziran, dizajniran i razvijen u svakom tehnološkom aspektu od strane BONOMINI SRL. Ovaj rezultat je jasna prednost u pogledu kvaliteta stečenog proizvodom, pod stalnom kontrolom u svakom koraku njegove proizvodnje i obogaćen zahvaljujući praktičnim savjetima koje su predložili i kupci i instalateri.

Kompanija, također, ima tehničko putničko osoblje, u stalnom kontaktu sa instalaterima, čiji je zadatak i: promovisanje proizvoda i prikupljanje zapažanja i sugestija koje se svakodnevno izražavaju na gradilištima. Duh tehničke inovacije, koji je oduvijek isticao kompaniju BONOMINI s.r.l., osnova je za značajan razvoj kompanije



OZNAKA	KOD ARTIKLA	NAZIV ARTIKLA
05090005	0595EC25K7	SIFON NIKLOVANI 5/4" ZA UMIVAONIK BONOMINI KING
	0595PR25K7	SIFON NIKLOVANI ZA UMIVAONIK DUŽI BONOMINI KING
05090010	0220EC20K7	SIFON NIKLOVANI 5/4" ZA UMIVAONIK BONOMINI TUBULAR
05090020	0571OT25S7	SIFON NIKLOVANI ZA PISOAR BONOMINI THERMOTRAP
05090042	09410T54S7	PILETA 5/4 SA PRELIVOM, KLIK-KLAK BONOMINI



OZNAKA	KOD ARTIKLA	NAZIV ARTIKLA
05090044	09420T54S7	PILETA 5/4, KLIK-KLAK BONOMINI
05090046	0943OT54S7	PILETA 5/4 SA PRELIVOM, METAL NAVOJ, KLIK-KLAK BONOMINI
05090048	0945OT54S7	PILETA 5/4 METAL NAVOJ, KLIK-KLAK BONOMINI
05090050	0961OT54S7	PILETA 5/4 KRATKA, KLIK-KLAK BONOMINI



OZNAKA	KOD ARTIKLA	NAZIV ARTIKLA
05090040	0926MG54B7	PILETA 5/4 KROM BONOMINI
05090052	0974RV54S7	PILETA 5/4 DUGA BONOMINI
	1971LX64Bo	
05090074	1973LX64Bo	PVC PILETA SA PRELIVOM 6/4 BONOMINI



OZNAKA	KOD ARTIKLA	NAZIV ARTIKLA
05090072	1944MG64Bo	PVC PILETA 6/4 BONOMINI
05090070	1942MG64Bo	PVC PILETA SA PRELIVOM 6/4 BONOMINI
05090100	1490CP40Bo	SIFON PVC BONOMINI ZA SUDOPER MAGNUM
05090105	1490KP40Bo	SIFON PVC 6/4" BONOMINI ZA SUDOPER SA PRIKLJUČKOM ZA PERILICU MAGNUM



OZNAKA	KOD ARTIKLA	NAZIV ARTIKLA
05090110	1620KP40Bo	SIFON PVC 6/4" BONOMINI ZA SUDOPER 2/2 MAGNUM SA PRIKLJUČKOM ZA PERILICU
05090112	1825AR64Bo	SIFONSKI DODATAK 6/4 ZA PRIKLJUČAK PERILICE BONOMINI
05090115	1829PR40Bo	SIFONSKI PRODUŽETAK 6/4 40MM L200MM BONOMINI
05090076	2024MG54Bo	PVC PILETA 5/4 BONOMINI SA ČEPOM



OZNAKA	KOD ARTIKLA	NAZIV ARTIKLA
05090140	2630CM35Bo	SIFON PVC 5/4" BONOMINI TEDESCO ZA UMIVAONIK SA DUBOKIM DNOM
05090130	2126CP40Bo	PVC SIFON BONOMINI ZA PISOAR SA DUBOKIM DNOM
	2795PP32Bo	SIFON BONOMINI KING ZA UMIVAONIK
05090160	2990CR70Bo	PRELIV ZA UMIVAONIK, FLEKSIBILNI BONOMINI
05090145	2814PP54Bo	SIFON 5/4" BONOMINI SIFONCELLO FLEKSIBILNI ZA UMIVAONIK I BIDE



OZNAKA	KOD ARTIKLA	NAZIV ARTIKLA
05090170	3200CR50B9	SIFON ZA VEŠ MAŠINU NIKL MASKA BONOMINI CRIOLLO
05090175	3200EC50B9	SIFON ZA VEŠ MAŠINU BONOMINI CRIOLLO
05090132	3880GZ50B2	PVC SIFON VERTIKALNI ZA PISOAR BONOMINI
05090134	3890GZ50B2	PVC SIFON HORIZONTALNI ZA PISOAR BONOMINI



OZNAKA	KOD ARTIKLA	NAZIV ARTIKLA
05090180	3530GZ32Bo	SIFON PVC NADŽBUKNI VEŠ MAŠINU ILI PERILICU
05090180	4028AB50S7	PVC SIFON ZA KADU, AUTOMATSKI BONOMINI EXTENSA SA ZAPREKOM MIRISA
05090185	4500PP64B9	PVC SIFON ZA KADU BONOMINI TRAP PRILAGODLJIV
	5280AB12S7	BONOMINI TRAP ZA TUŠ KABINE DOCCIONE

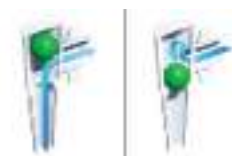

OZNAKA	KOD ARTIKLA	NAZIV ARTIKLA
	5280IX12S7	BONOMINI TRAP ZA TUŠ KABINE DOCCIONE SA INOX POKLOPC
	5220CR40S7	
05090187	5220CR50S7	PVC SIFON ZA TUŠ KADU 120MM, PLITKI BONOMINI
	5964NC70Bo	BONOMINI SIMPLEX ZA TUŠ KABINE



OZNAKA	KOD ARTIKLA	NAZIV ARTIKLA
05090189	5830MG80Bo	SIFON FLEKSIBILNI ZA TUŠ KADU BONOMINI IMALAIA
05090191	5941MG80Bo -	SIFON FLEKSIBILNI ZA TUŠ KADU BONOMINI IMALAIA
	6300IX40S7 -	PODNI SIFON BONOMINI PRILAGODLJIV SA SIG ZAPREKOM MIRISA
05090355	8250EX55Bo	FLEKSIBILNI PRIKLJUČAK ZA WC-ŠOLJU BONOMINI BIGMAGIK
05090370	8439PP11Co	PVC PRIKLJUČAK ZA WC ŠOLJU KUTNI BONOMINI CIGNO



OZNAKA	KOD ARTIKLA	NAZIV ARTIKLA
05090350	8210UN11Bo	WC PRIKLJUČAK 110 OKRETNI BONOMINI
05090360	8416PV10Co	MANŽETNA KONCENTRIČNA ZA WC ŠOLJU BONOMINI
05090365	8418PV10Co	MANŽETNA EKSCENTRIČNA ZA WC ŠOLJU BONOMINI
05090390	9010AF64Bo	OBOSTRANI SPOJ ZA SIFON
05090395	9020RD64Bo	OBOSTRANI SPOJ ZA SIFON 40-30MM BONOMINI



OZNAKA	KOD ARTIKLA	NAZIV ARTIKLA
05090405	9334RM54Bo	SIFON 5/4 FLEKSIBILNI MAX 865, SA ROZETOM O BONOMINI
05090415	9340RM64Bo	SIFON 6/4 FLEKSIBILNI MAX865, SA ROZETOM, O, BONOMINI
05090410	9340PP64Bo	SIFON 6/4 FLEKSIBILNI MAX 865 L, SA ROZETOM BONOMINI
05090400	9334PP54Bo	SIFON 5/4 FLEKSIBILNI MAX 865 L BONOMINI
05090425	9374FM54Bo	SIFON 5/4 FLEKSIBILNI, KUTNI, MAX850, L, BONOMINI



OZNAKA	KOD ARTIKLA	NAZIV ARTIKLA
05090420	9370FM64Bo	SIFON 6/4 FLEKSIBILNI, KUTNI, MAX85o, L, BONOMINI
	9532RP54Bo	BONOMINI FLEKSIBILNA CIJEV sa piletom 65 x 32mm
05090430	9640RP64Bo	SIFON 6/4 FLEKSIBILNI, PILETA 8o, SA ROZETOM BONOMINI
05090480	9930DN16Bo	ROZETNA BONOMINI rupa 16mm
05090481	9930DN18Bo	ROZETNA BONOMINI rupa 18mm
05090482	9930DN20Bo	ROZETNA BONOMINI rupa 20mm



OZNAKA	KOD ARTIKLA	NAZIV ARTIKLA
05090483	9930DN22Bo	ROZETNA BONOMINI rupa 22mm
	9010AF64Bo	
	9020RD64Bo	
05090300	6825HC4oS	TUŠ KANALICA INOX 4oCM BONOMIN
05090305	6825HC6oS	TUŠ KANALICA INOX 6oCM BONOMIN



OZNAKA	KOD ARTIKLA	NAZIV ARTIKLA
05090310	6825HL60S	TUŠ KANALICA ALUMINIJ 60CM BONOMIN
05090315	6825HX60S	TUŠ KANALICA 60CM BONOMINI
05090500	05000T17S7	KUTNI VENTIL ½ 3/8 NA PRITISAK BONOMINI PULSAR
05090502	05990T24S7	KUTNI VENTIL ½ M10, UKRASNI BONOMINI MINIMALL



Kat. broj	Naziv artikla
FLE125300/BOL	TUŠ CRIJEVO MATEU HT FLE 125/155 125300/BOL
FLE150300/BOL	TUŠ CRIJEVO MATEU HT FLE 150/190 125300/BOL
FLE150200/BOL	TUŠ CRIJEVO MATEU HT FLE DUPLO 150200/BOL
FLE200200/BOL	TUŠ CRIJEVO MATEU HT FLE DUPLO 200200/BOL
AQA100001/TOPL	TUŠ RUČICA MATEU MT AQA100001/TOPL TANIT
AQA100004/TOPL	TUŠ RUČICA MATEU MT AQA100004/TOPL VENUS
AQA100005/TOPL	TUŠ RUČICA MATEU MT AQA100005/TOPL HERMES
AQA002001/TOPL	TUŠ SET MATEU AQA002001/TOPL OMEGA
AQA002002/TOPL	TUŠ SET MATEU AQA002002/TOPL LAMBDA
AQA002003/TOPL	TUŠ SET MATEU AQA002003/TOPL SIGMA
AQA003002/TOPL	TUŠ SET MATEU AQA003002/TOPL DELTAPLUS
AQA200001/TOPL	NOSAČ TUŠA MATEU AQA200001/TOPL MOCART
AQA200002/TOPL	NOSAČ TUŠA MATEU AQA200002/TOPL DEGAS
AQA200003/TOPL	NOSAČ TUŠA MATEU AQA200003/TOPL MIRO
AQA200004/TOPL	NOSAČ TUŠA MATEU AQA200004/TOPL RENOVATION
AQA300003/TOPL	DRŽAČ TUŠA MATEU AQA300003/TOPL ROMA
AQA300004/TOPL	DRŽAČ TUŠA MATEU AQA300004/TOPL PARIS
AQA300001/TOPL	DRŽAČ TUŠA MATEU AQA300001/TOPL MILAN
AQA300002/TOPL	DRŽAČ TUŠA MATEU AQA300002/TOPL MONTREAL
701020001/TOPA	CRIJEVO MT ZA BOJLER H1/2-M1/2 20 CM 701020001/TOPA
701025001/TOPA	CRIJEVO MT ZA BOJLER H1/2-M1/2 25 CM 701025001/TOPA
701030001/TOPA	CRIJEVO MT ZA BOJLER H1/2-M1/2 30 CM 701030001/TOPA

701035001/TOPA	CRIJEVO MT ZA BOJLER H1/2-M1/2 35 CM 701035001/TOPA
701040001/TOPA	CRIJEVO MT ZA BOJLER H1/2-M1/2 40 CM 701040001/TOPA
701045001/TOPA	CRIJEVO MT ZA BOJLER H1/2-M1/2 45 CM 701045001/TOPA
701050001/TOPA	CRIJEVO MT ZA BOJLER H1/2-M1/2 50 CM 701050001/TOPA
701055001/TOPA	CRIJEVO MT ZA BOJLER H1/2-M1/2 55 CM 701055001/TOPA
701060001/TOPA	CRIJEVO MT ZA BOJLER H1/2-M1/2 60 CM 701060001/TOPA
701065001/TOPA	CRIJEVO MT ZA BOJLER H1/2-M1/2 65 CM 701065001/TOPA
701075001/TOPA	CRIJEVO MT ZA BOJLER H1/2-M1/2 75 CM 701075001/TOPA
701080001/TOPA	CRIJEVO MT ZA BOJLER H1/2-M1/2 80 CM 701080001/TOPA
701100001/TOPA	CRIJEVO MT ZA BOJLER H1/2-M1/2 100 CM 701100001/TOPA
701020007/TOPL	CRIJEVO MT H3/8-H1/2 20 CM 701020007/TOPL
701030007/TOPL	CRIJEVO MT H3/8-H1/2 30 CM 701030007/TOPL
701035007/TOPL	CRIJEVO MT H3/8-H1/2 35 CM 701035007/TOPL
701045007/TOPL	CRIJEVO MT H3/8-H1/2 45 CM 701045007/TOPL
701050007/TOPL	CRIJEVO MT H3/8-M1/2 50 CM 701050007/TOPL
701060007/TOPL	CRIJEVO MT H3/8-H1/2 60 CM 701060007/TOPL
701080007/TOPL	CRIJEVO MT H3/8-H1/2 80 CM 701080007/TOPL
701100007/TOPL	CRIJEVO MT H3/8-H1/2 100 CM 701100007/TOPL
701020006/TOPL	CRIJEVO MT H3/8-H3/8 20 CM 701020006/TOPL
701030006/TOPL	CRIJEVO MT H3/8-H3/8 30 CM 701030006/TOPL
701035006/TOPL	CRIJEVO MT H3/8-H3/8 35 CM 701035006/TOPL
701040006/TOPL	CRIJEVO MT H3/8-H3/8 40 CM 701040006/TOPL
701050006/TOPL	CRIJEVO MT H3/8-H3/8 50 CM 701050006/TOPL
701060006/TOPL	CRIJEVO MT H3/8-H3/8 60 CM 701060006/TOPL

701070006/TOPL	CRIJEVO MT H3/8-H3/8 70 CM 701070006/TOPL
701080006/TOPL	CRIJEVO MT H3/8-H3/8 80 CM 701080006/TOPL
701100006/TOPL	CRIJEVO MT H3/8-H3/8 100 CM 701100006/TOPL
701020005/TOPL	CRIJEVO MT H1/2-H1/2 20 CM 701020005/TOPL
701030005/TOPL	CRIJEVO MT H1/2-H1/2 30 CM 701030005/TOPL
701035005/TOPL	CRIJEVO MT H1/2-H1/2 35 CM 701035005/TOPL
701040005/TOPL	CRIJEVO MT H1/2-H1/2 40 CM 701040005/TOPL
701050005/TOPL	CRIJEVO MT H1/2-H1/2 50 CM 701050005/TOPL
701060005/TOPL	CRIJEVO MT H1/2-H1/2 60 CM 701060005/TOPL
701070005/TOPL	CRIJEVO MT H1/2-H1/2 70 CM 701070005/TOPL
701100005/TOPL	CRIJEVO MT H1/2-H1/2 100 CM 701100005/TOPL
701120005/TOPL	CRIJEVO MT H1/2-H1/2 120 CM 701120005/TOPL
701010002/TOPL	CRIJEVO MT M3/8-H3/8 10 CM 701010002/TOPL
701020002/TOPL	CRIJEVO MT M3/8-H3/8 20 CM 701020002/TOPL
701030002/TOPL	CRIJEVO MT M3/8-H3/8 30 CM 701030002/TOPL
701040002/TOPL	CRIJEVO MT M3/8-H3/8 40 CM 701040002/TOPL
701060002/TOPL	CRIJEVO MT M3/8-H3/8 60 CM 701060002/TOPL
721040090/TOPL	CRIJEVO MT M10X18-H3/8 40 CM 721040090/TOPL
721050090/TOPL	CRIJEVO MT M10X18-H3/8 50 CM 721050090/TOPL
721080090/TOPL	CRIJEVO MT M10X18-H3/8 80 CM 721080090/TOPL
721100090/TOPL	CRIJEVO MT M10X18-H3/8 100 CM 721100090/TOPL
721040092/TOPL	CRIJEVO MT M10X50-H3/8 40 CM 721040092/TOPL
721045092/TOPL	CRIJEVO MT M10X50-H3/8 45 CM 721045092/TOPL
721050112/TOPL	CRIJEVO MT M8X50 H38 50 CM

721060092/TOPL	CRIJEVO MT M10X50-H3/8 60 CM 721060092/TOPL
721080092/TOPL	CRIJEVO MT M10X50-H3/8 80 CM 721080092/TOPL
721100092/TOPL	CRIJEVO MT M10X50-H3/8 100 CM 721100092/TOPL
721060087/TOPL	CRIJEVO MT M10X50-H1/2 60 CM 721060087/TOPL
DLA200001/BOL	CRIJEVO MT ODVODNO ZA WM 2000 MM DLA200001/BOL
CLA201001/BOL	CRIJEVO MT DOVODNO ZA WM 1500MM CLA201001/BOL
CLA201002/BOL	CRIJEVO MT DOVODNO ZA WM 2000 MM CLA201002/BOL
10750298/TOPL	PERLATOR MT 10750298/TOPL
10850198/TOPL	PERLATOR MT 10850198/TOPL
10753398/TOPL	PERLATOR MT 10753398/TOPL
10853398/TOPL	PERLATOR MT 10853398/TOPL
10755198/TOPL	PERLATOR MT 10755198/TOPL
10855098/TOPL	PERLATOR MT 10855098/TOPL
02045598/TOPL	PERLATOR MT 02045598/TOPL
70313098/TOPL	PERLATOR MT 70313098/TOPL
70324198/TOPL	PERLATOR MT DUGI 70324198/TOPL

Koje su karakteristike i prednosti ŠPERPLOČE

Šperploča ima puno prednosti.

Na primjer, ima dobru čvrstoću i izdržljivost u usporedbi s MDF-om (medijapanom) i manje je podložna oštećenju zbog vlage.

Otporna je na pucanje, uvrtnanje, savijanje i skupljanje te se može lako polirati ili lakirati što je čini vrlo svestranim materijalom.

U usporedbi s masivnim drvom šperploča je jeftinija, ali je odnosom cijena-kvalitet-upotrebljivost na visoko nivou.

Nije zahtjevna za održavanje i dugotrajan je materijal.



Distribucija i informacije:

Toplota
TOPLOTA Zenica
Zavnobih 76
032 245 685
032 245 686

Das ist WASS
WASS Sarajevo
Safeta Zajke bb
033 673 114
033 673 116

Das ist WASS
WASS / TOPLOTA Visoko
Podvanj b.b.
032 731 200
032 731 201

Das ist
WASS



NOVO
Kupaonicki namjestaj
OD ŠPERPLOČE

Ormaric sa ogledalom i keramicnim umivaonikom.

LED rasvjeta
Ogledalo ANTIFOG
(bez maglenja)

DIMENZIJE:
Ormaric 800x500
Ogledalo 700x700



T-9002 590,00 KM



Prikaz korisnog prostora

Ormaric sa ogledalom i keramicnim umivaonikom.

LED rasvjeta
Ogledalo ANTIFOG
(bez maglenja)

DIMENZIJE:
Ormaric 800x500
Ogledalo 700x700



T-9002

630,00 KM

Ormaric sa ogledalom i keramicnim umivaonikom.

LED rasvjeta
Ogledalo ANTIFOG
(bez maglenja)

DIMENZIJE:
Ormaric 800x500
Ogledalo 700x700



599,00 KM

6003-60



Ogledalo fi 600 mm 180,00 KM



Ogledalo fi 800 mm 220,00 KM



Ogledalo 560x700mm 250,00 KM



Ogledalo 760x700mm 280,00 KM



Ogledalo 500x900mm 210,00 KM

F-5034

Ormaric sa ogledalom i keramicnim umivaonikom.

LED rasvjeta
Ogledalo na dodir

DIMENZIJE:
Ormaric 600x460
Ogledalo 500x700



399,00 KM

Ormaric sa ogledalom i keramicnim umivaonikom.

LED rasvjeta
Ogledalo na dodir

DIMENZIJE:
Ormaric 600x460
Ogledalo 600x700



Ormaric iza ogledala

6026-60

390,00 KM

F-5036

Ormaric sa ogledalom i keramicnim umivaonikom.

LED rasvjeta
Ogledalo na dodir

DIMENZIJE:
Ormaric 800x460
Ogledalo 800x700



465,00 KM

T-9010

Ormaric sa ogledalom i keramicnim umivaonikom.

LED rasvjeta
Ogledalo ormaric sa touch switch

DIMENZIJE:
Ormaric 600x500
Ogledalo 600x700



276,00 KM

